

Dell™ Precision™ Mobile Workstation M2400 Guia de configuração e de referência rápida

Este manual disponibiliza uma visão geral das funcionalidades, especificações, informações para configuração rápida, software e resolução de problemas relativamente ao seu computador. Para obter mais informações sobre o seu sistema operativo, dispositivos e tecnologias, consulte o *Guia de tecnologia Dell™* em support.dell.com.

Modelo PP27L

Notas, avisos e advertências



NOTA: NOTA indica informações importantes para melhor utilizar o computador.



AVISO: AVISO indica potenciais danos do hardware ou perda de dados e explica como evitar o problema.



ADVERTÊNCIA indica potenciais danos no equipamento, lesões corporais ou mesmo morte.

Se adquiriu um computador Dell™ Série n, as referências neste documento relativas aos sistemas operativos Microsoft® Windows® não são aplicáveis.

As informações neste documento estão sujeitas a alterações sem aviso prévio.

© 2008 Dell Inc. Todos os direitos reservados.

É estritamente proibida a reprodução sem autorização por escrito da Dell Inc.

Marcas comerciais utilizadas neste texto: *Dell*, *DellConnect*, *Dell MediaDirect*, *Latitude*, *Wi-Fi Catcher*, *ExpressCharge* e o logótipo *DELL* são marcas comerciais da Dell Inc.; *Bluetooth* é uma marca comercial registada propriedade da Bluetooth SIG, Inc. e é utilizada pela Dell sob licença; *Intel* é uma marca comercial registada e *Core* é uma marca comercial da Intel Corporation nos E.U.A. e noutros países; *Microsoft*, *Windows*, *Windows Vista* e o logótipo do botão iniciar do *Windows Vista* são marcas comerciais ou marcas comerciais registadas da Microsoft Corporation nos Estados Unidos da América e/ou noutros países; *TouchStrip* é uma marca comercial da UPEK, Inc.

Outros nomes e marcas comerciais podem ser utilizados neste documento como referência às entidades proprietárias dessas marcas e nomes ou aos seus produtos. A Dell Inc. declara que não tem qualquer interesse de propriedade sobre marcas e nomes comerciais de terceiros.

Modelo PP27L

Maior de 2008

N/P FR771

Rev. A00

Índice

1	Sobre o computador	7
	Vista frontal	7
	Vista posterior	9
	Vista inferior	10
	Remoção da bateria	10
	Interruptor sem fios e Localizador de rede Dell™ Wi-Fi Catcher™	11
2	Configurar o computador	13
	Configuração rápida	13
	Ligação à Internet	16
	Como configurar a ligação Internet	16
	Transferir informações para um novo computador	18
	Sistema operativo Microsoft®	
	Windows Vista®	18
	Microsoft Windows® XP	18
3	Especificações	23

4	Resolução de problemas	33
	Ferramentas	33
	Luzes de alimentação.	33
	Códigos de sinais sonoros	34
	Mensagens de erro.	35
	Mensagens do sistema.	42
	Resolução de problemas de software e hardware	44
	Dell Diagnostics.	44
	Sugestões para resolução de problemas	46
	Problemas com a alimentação	47
	Problemas de memória	48
	Problemas de bloqueio e de software	49
	Serviço Dell Technical Update (Serviço Dell de actualização técnica).	51
	Utilitário de suporte Dell	51
5	Reinstalar o software	53
	Controladores	53
	Identificar controladores	53
	Reinstalar controladores e utilitários.	54
	Como restaurar o sistema operativo.	56
	Utilizar a opção Restauro do sistema do Microsoft® Windows®	57
	Utilizar o Dell™ Factory Image Restore	59
	Como utilizar o suporte de dados Sistema operativo.	60

6	Como obter informações	63
7	Como obter ajuda	65
	Como obter assistência	65
	Suporte técnico e Serviço de atendimento ao cliente	66
	DellConnect™	66
	Serviços on-line	66
	Serviço AutoTech.	67
	Serviço automatizado de estado de pedidos.	68
	Problemas com o seu pedido	68
	Informações sobre produtos.	68
	Como devolver itens com garantia para reparação ou reembolso.	68
	Antes de ligar para a Dell	69
	Como entrar em contacto com a Dell	71
	Índice remissivo	73

Sobre o computador

Vista frontal

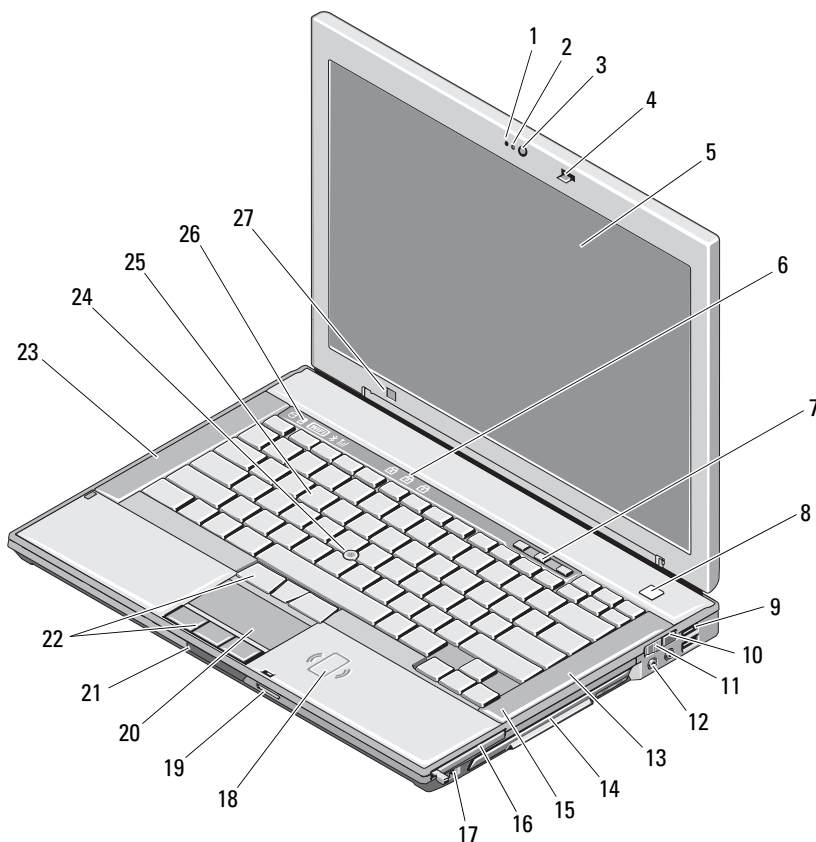

1 microfone (opcional)

2 luz de câmara (opcional)

3 câmara (opcional)

4 trinco do ecrã

5 ecrã

6 luzes de estado do teclado

7	botões de controlo do volume	8	botão de alimentação
9	conectores USB (2)	10	Localizador de rede Wi-Fi Catcher™
11	interruptor sem fios	12	conectores de áudio (2)
13	altifalante direito	14	compartimento de suportes (com unidade óptica)
15	leitor de impressões digitais (opcional)	16	ranhura ExpressCard
17	conector IEEE 1394a	18	leitor de smart card sem contactos
19	leitor de cartões de memória Secure Digital (SD)	20	touch pad
21	libertação do trinco do ecrã	22	botões do touch pad/botões de selecção
23	altifalante esquerdo	24	track stick
25	teclado	26	luzes de estado do dispositivo
27	sensor de luz ambiente		

Vista posterior

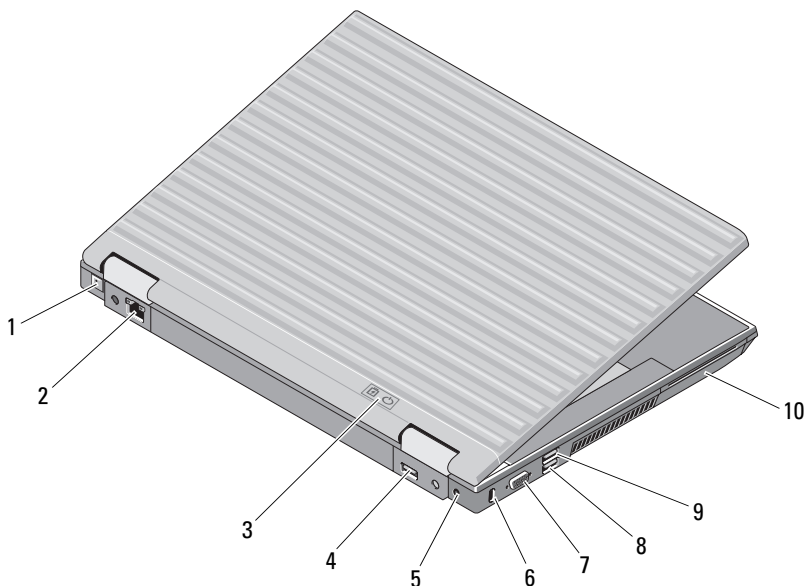

- | | | | |
|---|------------------------------|----|------------------------------|
| 1 | conector RJ-11 (opcional) | 2 | conector de rede RJ-45 |
| 3 | luzes da bateria/alimentação | 4 | DisplayPort multimodo |
| 5 | adaptador CA | 6 | ranhura do cabo de segurança |
| 7 | conector de vídeo | 8 | conector eSATA/USB |
| 9 | conector PowerShare USB | 10 | leitor de smart card |



ADVERTÊNCIA: Não bloqueie, não introduza objectos nem permita a acumulação de poeira nas aberturas de ventilação. Não guarde o seu computador Dell™ em ambientes com pouca ventilação, como uma mala fechada, enquanto este está em funcionamento. Se o fizer, pode danificar o computador ou provocar um incêndio. O computador liga a ventoinha quando ficar quente. O ruído da ventoinha é normal e não indica um problema com a ventoinha ou com o computador.

Vista inferior

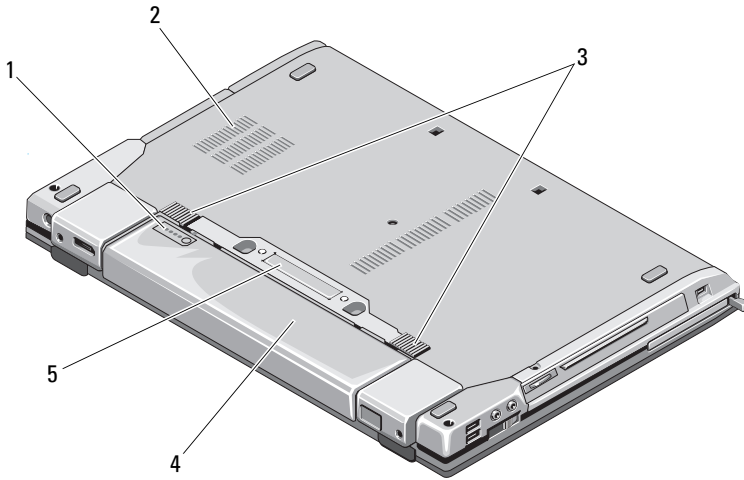

- | | | | |
|---|--------------------------------------|---|-------------------------|
| 1 | indicador de carga da bateria | 2 | aberturas de ventilação |
| 3 | libertação do trinco da bateria | 4 | bateria |
| 5 | conector do dispositivo de ancoragem | | |

Remoção da bateria

- ⚠ ADVERTÊNCIA:** Antes de iniciar quaisquer dos procedimentos descritos nesta secção, siga as instruções de segurança fornecidas com o computador.
- ⚠ ADVERTÊNCIA:** A utilização de uma bateria incompatível pode aumentar o risco de incêndio ou de explosão. Substitua a bateria apenas por uma bateria compatível adquirida na Dell. A bateria foi concebida para o seu computador Dell™. Não utilize baterias de outros computadores neste computador.
- ⚠ ADVERTÊNCIA:** Antes de remover ou substituir a bateria, desligue o computador, desligue o adaptador CA da tomada eléctrica e do computador, desligue o modem da ficha de parede e do computador e remova todos os outros cabos externos do computador.

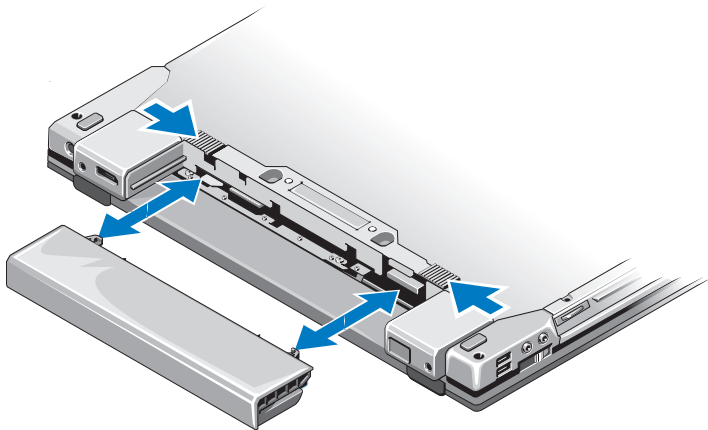

Interruptor sem fios e Localizador de rede Dell™ Wi-Fi Catcher™



ícone do interruptor sem fios







ícone do Localizador de rede Dell Wi-Fi Catcher

Utilize o interruptor sem fios para activar ou desactivar os dispositivos de rede sem fios e o Localizador de rede Wi-Fi para localizar redes. Para obter mais informações sobre a ligação à Internet, consulte "Ligação à Internet" na página 16.

Configurar o computador

Configuração rápida

-  **ADVERTÊNCIA:** Antes de iniciar quaisquer dos procedimentos descritos nesta secção, siga as instruções de segurança fornecidas com o computador.
 -  **ADVERTÊNCIA:** O adaptador CA funciona com tomadas eléctricas universais. Contudo, as fichas de alimentação e as extensões eléctricas variam de acordo com os países. Utilizar um cabo incompatível ou ligar incorrectamente o cabo à extensão ou à tomada eléctrica pode provocar incêndio ou danos no equipamento.
 -  **AVISO:** Quando desligar o cabo do adaptador de CA do computador, puxe pelo conector e não pelo cabo. Deve puxar firmemente mas com precaução para evitar danificar o cabo. Quando enrolar o cabo do adaptador de CA, certifique-se de que segue o ângulo do conector no adaptador de CA para evitar danificar o cabo.
 -  **NOTA:** Alguns dispositivos podem não estar incluídos se não os tiver encomendado.
- 1 Ligue o adaptador de CA no respectivo conector do computador e na tomada eléctrica.

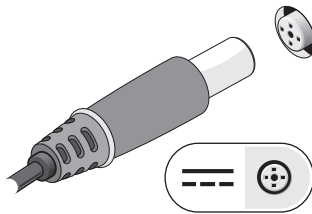

- 2 Ligue o cabo de rede.

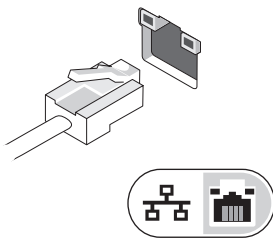

- 3 Ligue os dispositivos USB como, por exemplo, um rato ou um teclado.

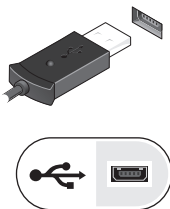

- 4 Ligue os dispositivos IEEE 1394 como, por exemplo, um leitor de DVD.

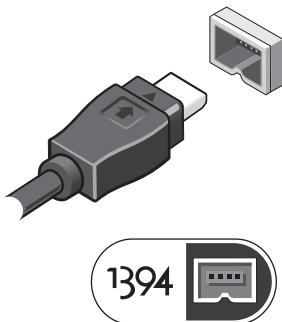

- 5 Abra o ecrã do computador e pressione o botão de alimentação para ligar o computador.



NOTA: Recomendamos que ligue e desligue o computador pelo menos uma vez antes de instalar placas ou de o ligar a um dispositivo de ancoragem ou externo como, por exemplo, uma impressora.

Efectue a ligação à Internet. Consulte "Ligação à Internet" na página 16 para obter mais informações.

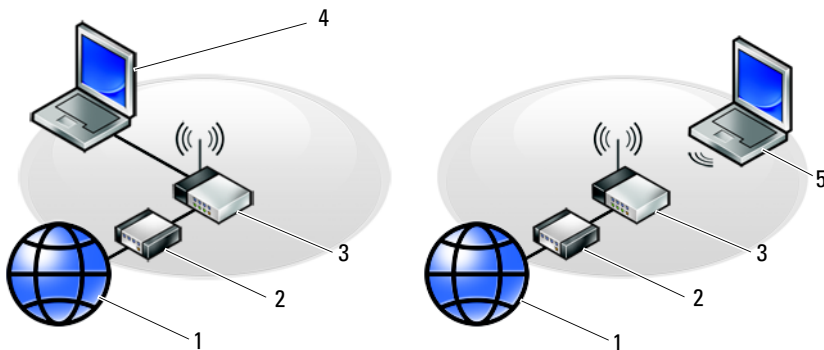

- 1 serviço de Internet
- 3 router sem fios
- 5 portátil com ligação *sem fios*

- 2 modem DSL ou cabo
- 4 portátil com ligação *com fios*

Ligação à Internet

 **NOTA:** Os fornecedores de serviço de Internet e as ofertas dos tipos de serviço variam em cada país.

Para efectuar a ligação à Internet, necessita de um modem ou ligação de rede e de um fornecedor de serviço de Internet (ISP). *Se estiver a utilizar uma ligação de acesso telefónico*, ligue uma linha telefónica ao conector do modem no computador e à ficha de parede do telefone antes de configurar a ligação à Internet. *Se estiver a utilizar uma ligação DSL ou uma ligação através de modem por cabo/satélite*, entre em contacto com o seu ISP ou com o suporte técnico da sua rede de telemóvel para obter instruções de configuração.

Como configurar a ligação Internet

Para configurar uma ligação à Internet com um atalho no ambiente de trabalho fornecido pelo seu ISP:

- 1 Guarde e feche todos os ficheiros abertos e saia de todos os programas abertos.
- 2 Clique duas vezes no ícone ISP no ambiente de trabalho do Microsoft® Windows®.
- 3 Siga as instruções apresentadas no ecrã para concluir a configuração.

Se não tiver um ícone do ISP no seu ambiente de trabalho ou se pretender configurar uma ligação à Internet com um ISP diferente, execute os passos abaixo na secção adequada.

 **NOTA:** Se não conseguir estabelecer ligação à Internet, consulte o *Guia de tecnologia Dell*. Se já conseguiu estabelecer ligação anteriormente, poderá estar a ocorrer uma falha temporária no serviço do ISP. Contacte o ISP para verificar o estado do serviço ou tente efectuar a ligação mais tarde.

 **NOTA:** Tenha à mão os dados relativos à subscrição do serviço do ISP. Se não tem um ISP, consulte o assistente de **Ligação à Internet**.

Sistema operativo Microsoft® Windows Vista®

- 1 Guarde e feche todos os ficheiros abertos e saia de todos os programas abertos.
- 2 Clique no botão Iniciar do Windows Vista  → **Painel de controlo**.
- 3 Em **Rede e Internet**, clique em **Ligar à Internet**.

- 4 Na janela **Ligar à Internet**, clique em **Banda larga (PPPoE)** ou **Acesso telefónico**, dependendo da forma como pretende estabelecer a ligação:
 - Escolha **Banda larga** se pretender utilizar uma ligação do tipo DSL, modem através de satélite, modem de TV por cabo ou de tecnologia sem fios Bluetooth.
 - Escolha **Acesso telefónico** se pretender utilizar um modem de acesso telefónico ou ISDN.



NOTA: Se não souber qual o tipo de ligação a seleccionar, clique em **Ajudar a escolher** ou contacte o ISP.

- 5 Siga as instruções apresentadas no ecrã e utilize as informações de configuração fornecidas pelo seu ISP para concluir a configuração.

Microsoft Windows® XP

- 1 Guarde e feche todos os ficheiros abertos e saia de todos os programas abertos.
- 2 Clique em **Iniciar**→ **Internet Explorer**→ **Ligar à Internet**.
- 3 Na janela seguinte, clique na opção adequada:
 - Se não possuir um ISP, clique em **Escolher de uma lista de fornecedores de serviços de Internet (ISPs)**.
 - Se já obteve informações de configuração a partir do seu ISP mas não recebeu um CD de configuração, clique em **Configurar a minha ligação manualmente**.
 - Se possuir um CD de configuração, clique em **Utilizar o CD dum ISP**.

- 4 Clique em **Seguinte**.

Se seleccionou **Configurar a minha ligação manualmente** na etapa 3, avance para a etapa 5. Caso contrário, siga as instruções apresentadas no ecrã para concluir a configuração.



NOTA: Se não sabe qual o tipo de ligação a seleccionar, contacte o seu ISP.

- 5 Clique na opção adequada em **Como deseja efectuar a ligação à Internet?** e clique em **Seguinte**.
- 6 Utilize a informação de configuração fornecida pelo seu ISP para concluir a configuração.

Transferir informações para um novo computador

Sistema operativo Microsoft® Windows Vista®

- 1 Clique no botão Iniciar do Windows Vista  e, em seguida, clique em Transferir ficheiros e definições→ Iniciar Windows Easy Transfer.
- 2 Na caixa de diálogo Controlo de conta do utilizador, clique em Continuar.
- 3 Clique em Iniciar uma nova transferência ou em Continuar a transferência em execução.
- 4 Siga as instruções fornecidas no ecrã pelo assistente do Windows Easy Transfer.

Microsoft Windows® XP

O Windows XP disponibiliza o Assistente de transferência de definições e ficheiros que permite transferir dados de um computador de origem para um computador novo.

Pode transferir os dados para o novo computador através de uma rede ou ligação série, ou pode armazená-los num suporte de dados amovível, como um CD gravável, para transferência para um novo computador.



NOTA: Pode transferir informações de um computador antigo para um novo computador, ligando directamente um cabo série às portas de entrada/saída (I/O) das duas máquinas.

Para obter instruções sobre a configuração de uma ligação directa por cabo entre dois computadores, consulte o artigo N° 305621 da Base de dados de conhecimento da Microsoft, intitulado *How to Set Up a Direct Cable Connection Between Two Computers in Windows XP* (Como configurar uma ligação directa por cabo entre dois computadores no Windows XP). Esta informação pode não estar disponível em determinados países.

Para transferir dados para um novo computador, deve executar o Assistente de transferência de definições e de ficheiros.

Executar o Assistente de transferência de definições e ficheiros com o suporte de dados Sistema operativo



NOTA: Este procedimento requer o suporte de dados *Sistema operativo*. Este suporte de dados é opcional e pode não estar incluído em alguns computadores.

Para preparar um novo computador para a transferência de ficheiros:

- 1 Abra o Assistente de transferência de definições e de ficheiros: Clique em **Iniciar**→ **Todos os programas**→ **Acessórios**→ **Ferramentas do sistema**→ **Assistente de transferência de definições e de ficheiros**.
- 2 No ecrã de boas-vindas do **Assistente de transferência de definições e de ficheiros**, clique em **Seguinte**.
- 3 No ecrã **Que computador é este?**, clique em **Novo computador**→ **Seguinte**.
- 4 No ecrã **Tem um CD do Windows XP?**, clique em **Irei utilizar o assistente do CD do Windows XP**→ **Seguinte**.
- 5 Quando o ecrã **Vá agora para o computador antigo** aparecer, passe para o computador antigo. *Não* clique em **Seguinte** desta vez.

Para copiar dados a partir do computador antigo:

- 1 No computador antigo, insira o suporte de dados *Sistema operativo Windows XP*.
- 2 No ecrã **Bem-vindo ao Microsoft Windows XP**, clique em **Executar tarefas adicionais**.
- 3 Em **O que pretende fazer?**, clique em **Transferir ficheiros e definições**→ **Seguinte**.
- 4 No ecrã **Que computador é este?**, clique em **Computador antigo**→ **Seguinte**.
- 5 No ecrã **Selecione um método de transferência**, clique no método de transferência que pretende.
- 6 No ecrã **O que pretende transferir?**, seleccione os itens que pretende transferir e clique em **Seguinte**.
Após as informações terem sido copiadas, o ecrã **Conclusão da fase de recolha** aparece.
- 7 Clique em **Concluir**.

Para transferir dados para o novo computador:

- 1 No ecrã **Agora vá para o computador antigo** no novo computador, clique em **Seguinte**.

- 2 No ecrã **Onde estão os ficheiros e as definições?**, seleccione o método que escolheu para transferir as definições e os ficheiros e clique em **Seguinte**.
O assistente aplica os ficheiros e definições recolhidos ao seu novo computador.
- 3 No ecrã **Concluído**, clique em **Concluído** e reinicie o novo computador.

Executar o Assistente de transferência de definições e de ficheiros sem o suporte de dados Sistema operativo

Para executar o Assistente de transferência de definições e de ficheiros sem o suporte de dados *Sistema operativo*, necessita de criar um assistente que lhe permita criar um ficheiro de imagem de uma cópia de segurança num suporte de dados amovível.

Para criar um disco de assistente, utilize o novo computador com o Windows XP e siga as seguintes etapas:

- 1 Abra o Assistente de transferência de definições e de ficheiros: Clique em **Iniciar**→ **Todos os programas**→ **Acessórios**→ **Ferramentas do sistema**→ **Assistente de transferência de definições e de ficheiros**.
- 2 No ecrã de boas-vindas do **Assistente de transferência de definições e de ficheiros**, clique em **Seguinte**.
- 3 No ecrã **Que computador é este?**, clique em **Novo computador**→ **Seguinte**.
- 4 No ecrã **Tem um CD do Windows XP?**, clique em **Quero criar uma disquete de assistente na seguinte unidade**→ **Seguinte**.
- 5 Insira o suporte de dados amovível como, por exemplo, um CD gravável e clique em **OK**.
- 6 **Quando a criação do disco estiver concluída e a mensagem Vá agora para o computador antigo aparecer, não clique em Seguinte**.
- 7 Vá para o computador antigo.

Para copiar dados a partir do computador antigo:

- 1 No computador antigo, introduza a disquete de assistente e clique em **Iniciar**→ **Executar**.
- 2 No campo **Abrir** na janela **Executar**, procure nas pastas o ficheiro **fastwiz** (no respectivo suporte de dados amovível), seleccione-o e clique em **OK**.

- 3 No ecrã de boas-vindas **Assistente de transferência de definições e de ficheiros**, clique em **Seguinte**.
- 4 No ecrã **Que computador é este?**, clique em **Computador antigo** → **Seguinte**.
- 5 No ecrã **Selecione um método de transferência**, clique no método de transferência que pretende.
- 6 No ecrã **O que pretende transferir?**, seleccione os itens que pretende transferir e clique em **Seguinte**.
Após as informações terem sido copiadas, o ecrã **Conclusão da fase de recolha** aparece.
- 7 Clique em **Concluir**.

Para transferir dados para o novo computador:

- 1 No ecrã **Agora vá para o computador antigo** no novo computador, clique em **Seguinte**.
- 2 No ecrã **Onde estão os ficheiros e as definições?**, seleccione o método que escolheu para transferir as definições e os ficheiros e clique em **Seguinte**. Siga as instruções apresentadas no ecrã.

O assistente lê os ficheiros e as definições recolhidas e transfere-os para o novo computador.

Depois de todos os ficheiros e definições terem sido copiados, o ecrã **Concluído** aparece.

- 3 Clique em **Concluído** e reinicie o novo computador.



NOTA: Para obter mais informações sobre este procedimento, procure em support.dell.com o documento nº 154781 (*What Are The Different Methods To Transfer Files From My Old Computer To My New Dell™ Computer Using the Microsoft® Windows® XP?* [Quais os diferentes métodos para transferir arquivos do meu computador antigo para o meu novo computador Dell™ com o Microsoft Windows XP?]).



NOTA: O acesso ao documento Dell™ Knowledge Base pode não estar disponível em alguns países.

Especificações



NOTA: As ofertas podem variar consoante a região. Para obter mais informações sobre a configuração do computador, clique em **Iniciar** → **Ajuda e suporte** e seleccione a opção para visualizar informações sobre o computador.

Processador

Tipo de processador	Intel® Core™ 2 Duo
Cache L1	32 KB por instrução, 32 KB de cache de dados por núcleo
Cache L2	partilhada de 3 MB ou 6 MB
Frequência de barramento frontal	1.067 MHz

Informação do sistema

Chipset	Intel PM45
Largura do barramento	64 bits
Largura do barramento DRAM	64 bits
Largura do barramento de endereço do processador	36 bits
Flash EPROM	SPI 32 Mbit
Barramento PCI (apenas gráficos dedicados)	PCI Express x16

ExpressCard (opcional)

Conector ExpressCard	ranhura ExpressCard (suporta as interfaces com base em USB e PCIe)
Cartões suportados	34 mm e 54 mm

Leitor de cartões de memória Secure Digital (SD)

Cartões suportados	SD, SDIO, SD HC, Mini SD (com adaptador) MMC, MMC+, Mini MMC (com adaptador)
--------------------	---

Memória

Conector do módulo de memória	duas ranhuras DIMM
Configurações de memória disponíveis	1 GB (um DIMM de 1 GB ou dois DIMMs de 512 MB) 2 GB (dois DIMMs) 4 GB (dois DIMMs) 8 GB (dois DIMMs, requer o sistema operativo Windows XP ou Windows Vista de 64 bits)
Tipo de memória	DDR2 800 MHz (se suportado pelo chipset e/ou combinações do processador). Apenas memória não ECC.
Memória mínima	1 GB
Memória máxima	8 GB (requer o sistema operativo Windows XP ou Windows Vista de 64 bits)

NOTA: Para tirar partido da capacidade de largura de banda de canal duplo, ambas as ranhuras de memória devem ser ocupadas e ter a mesma dimensão.

NOTA: A memória disponível apresentada não reflecte a memória máxima instalada porque uma certa quantidade de memória é reservada para os ficheiros do sistema.

NOTA: Para activar a Tecnologia Intel® Active Management (iAMT), deve ter um DIMM no conector de memória marcado com "A". Para obter mais informações acerca do conector de memória, consulte o *Manual de serviço* do seu computador em support.dell.com. Para obter mais informações acerca da tecnologia iAMT, consulte o *Dell™ Systems Management Administrator's Guide* (Guia do administrador de gestão de sistemas Dell) em support.dell.com.

Portas e conectores

Áudio	conector de microfone, conector de auscultador/colunas estéreo
IEEE 1394a	conector de 4 pinos
Suporte Mini-Card (ranhuras de expansão interna)	uma ranhura dedicada half Mini-Card para WLAN uma ranhura dedicada full Mini-Card para WWAN (banda larga móvel) uma ranhura dedicada full Mini-Card para WPAN (Bluetooth® ou ultra banda larga [UWB]) NOTA: Pode utilizar a ranhura full Mini-Card para WWAN ou WPAN para Intel® Flash Cache
Modem	conector de modem RJ-11
Adaptador de rede	conector de modem RJ-45
Leitor de Smart Card	leitor integrado de smart card
USB, PowerShare USB, eSATA	quatro conectores de 4 pinos compatíveis com USB 2.0 NOTA: O seu computador portátil pode suportar quatro dispositivos USB. Um dos conectores USB é um conector USB PowerShare que pode fornecer alimentação a dispositivos de terceiros (por exemplo, um telemóvel). Outro conector USB pode ser utilizado como porta eSATA.
Vídeo	conector VGA DisplayPort multimodo

Comunicações

Modem	modem interno opcional
Adaptador de rede	LAN Ethernet 10/100/1000 na placa de sistema

Comunicações (continuação)

Ligações sem fios	WLAN half Mini-Card, WWAN, WPAN full Mini-Cards tecnologia sem fios Bluetooth® tecnologia UWB
Banda larga móvel	full Mini-Card
GPS	suportado por full Mini-Card de banda larga móvel

Vídeo

Tipo de vídeo	placa de vídeo dedicada na placa do sistema, aceleração por hardware, suporte OpenGL
Barramento de dados	gráficos PCI-E x16
Controlador de vídeo	nVIDIA Quadro FX370M
Memória de vídeo	vídeo dedicado: 256 MB de memória dedicada
Saída de vídeo	conector VGA, DisplayPort multimodo

Áudio

Tipo de áudio	áudio de alta definição de dois canais
Controlador de áudio	IDT 92HD71B
Conversão estéreo	24 bits (analogico para digital e digital para analogico)
Interfaces:	
Internas	codec interno de áudio de alta definição
Externas	conector de entrada de microfone externo, conector para auscultadores/altifalantes estéreo
Colunas	dois altifalantes 1-watt, 4-ohms
Amplificador de altifalante interno	1 watt por canal, 4 ohms
Microfone interno	microfone digital único
Controlos de volume	botões de controlo do volume

Ecrã	
Tipo (TFT de matriz activa)	WXGA, WXGA+
X/Y activo	303,36 x 189,84
Dimensões:	
Altura	207 mm (8,15 polegadas)
Largura	320 mm (12,6 polegadas)
Diagonal	358,14 mm (14,1 polegadas)
Resoluções máximas	
WXGA CCFL	1280 x 800 pixéis
WXGA+ WLED	1440 x 900 pixels
Taxa de actualização	60 Hz
Ângulo de funcionamento	0° (fechado) até 160° (excepto quando ancorado)
Ângulos de visualização:	
Horizontal	40/40°
Vertical	15/30°
Distância entre pixéis:	
WXGA CCFL	0,2373
WXGA+	0,2109
Consumo de energia típico (painel com retroiluminação):	
WXGA CCFL	6,2 W (máximo) sem perdas de inversor
WXGA+	7,5 W (máximo)

Teclado	
Número de teclas	83 (E.U.A. e Canadá); 84 (Europa); 87 (Japão)
Esquema	QWERTY/AZERTY/Kanji
Tamanho	tamanho completo (espaço entre teclas de 19 mm)

Touch pad

Resolução da posição X/Y (modo de mesa digitalizadora)	240 cpi
Tamanho:	
Largura	área activa de sensor de 73,0 mm (2,9 polegadas)
Altura	rectângulo de 42,9 mm (1,7 polegadas)

Bateria

Tipo	bateria fina prismática "inteligente" de iões de lítio de 12 células (84 Wh) bateria "inteligente" de iões de lítio de 9 células (85 Wh) bateria "inteligente" de iões de lítio de 6 células (56 Wh)
------	--

Dimensões

Bateria de iões de lítio de 6 células:

Profundidade	206 mm (8,11 polegadas)
Altura	19,8 mm (0,78 polegadas)
Largura	47,0 mm (1,85 polegadas)

Dimensões

Baterias de iões de lítio de 9 células:

Profundidade	208 mm (8,67 polegadas)
Altura	22,3 mm (0,88 polegadas)
Largura	68,98 mm (2,70 polegadas)

Dimensões

Baterias finas de iões de lítio de 12 células:

Profundidade	14,48 mm
Altura	217,24 mm
Largura	322,17 mm

Bateria (continuação)

Peso:

Bateria principal de 6 células	0,33 kg (0,73 libras)
Bateria de alta capacidade de 9 células	0,51 kg (1,12 libras)
Bateria fina de 12 células	0,85 kg (1,87 libras)

Tensão:

6 células e 9 células	11,1 VCC
Bateria fina de 12 células	14,8 VCC

NOTA: O tempo de funcionamento da bateria varia consoante as condições de funcionamento e pode ser significativamente reduzido em determinadas condições que exijam muita energia.

Tempo de carga (aproximado):

Computador desligado	aproximadamente 1 hora para 80% no modo Dell™ ExpressCharge™
----------------------	--

Tempo de vida útil (aproximado) 1 ano

Variação da temperatura:

Funcionamento	0° a 40°C (32° a 104°F)
Armazenamento	-10° a 65° C (14° a 149° F)

Bateria de célula tipo moeda CR-2032

Adaptador CA

Tensão de entrada 100–240 VCA

Corrente de entrada (máximo) 1,5 A

Frequência de entrada 50–60 Hz

Variação da temperatura:

Funcionamento	0° a 35°C (32° a 95°F)
Armazenamento	-40° a 65°C (-40° a 149°F)

Adaptador CA (continuação)

Adaptador CA de viagem PA-12 65 W:

Tensão de saída	19,5 VCC
Corrente de saída	3,34 A
Altura	15 mm (0,6 polegadas)
Largura	66 mm (2,6 polegadas)
Profundidade	127 mm (5,0 polegadas)
Peso	0,29 kg (0,64 libras)

Adaptador CA Série D PA-10 90 W:

Tensão de saída	19,5 VCC
Corrente de saída	4,62 A
Altura	32 mm (1,3 polegadas)
Largura	60 mm (2,4 polegadas)
Profundidade	140 mm (5,5 polegadas)
Peso	0,425 kg (0,9 libras)

Adaptador CA Série E PA-3E 90 W:

Tensão de saída	19,5 VCC
Corrente de saída	4,62 A
Altura	15 mm (0,6 polegadas)
Largura	70 mm (2,8 polegadas)
Comprimento	147 mm (5,8 polegadas)
Peso	0,345 kg (0,76 libras)

Leitor de impressões digitais (opcional)

Tipo	Sensor UPEK TCS3 TouchStrip™ com tecnologia CMOS active capacitive pixel-sensing
------	--

Características físicas	
Altura	26,3 mm (1,035 polegadas)
Largura	335 mm (13,189 polegadas)
Profundidade	238,3 mm (9,382 polegadas)
Peso	2,18 kg (4,8 libras) com placa gráfica dedicada, bateria de 6 células e unidade óptica
Requisitos ambientais	
Variação da temperatura:	
Funcionamento	0° a 35°C (32° a 95°F)
Armazenamento	-40° a 65°C (-40° a 149°F)
Humidade relativa (máxima):	
Funcionamento	10% a 90% (sem condensação)
Armazenamento	5% a 95% (sem condensação)
Vibração máxima (utilizando um espectro de vibração aleatório para simular o ambiente do utilizador):	
Funcionamento	0,66 G RMS
Armazenamento	1,3 G RMS
Choque máximo (medido com a unidade de disco rígido no estado de funcionamento e um impulso de meio seno de 2 ms como especificação de funcionamento; também medido com unidade de disco rígido na posição de cabeça parqueada e um impulso de meio seno de 2 ms como especificação de armazenamento):	
Funcionamento	143 G
Armazenamento	163 G
Altitude (máxima):	
Funcionamento	-15,2 a 3048 m (-50 a 10 000 pés)
Armazenamento	-15,2 a 3048 m (-50 a 10 000 pés)
Câmara (opcional)	
Resolução	640 x 480 pixéis (VGA)

Resolução de problemas

 **ADVERTÊNCIA:** Como forma de protecção contra a possibilidade de choque eléctrico, laceração devido às lâminas em movimento da ventoinha ou outros ferimentos possíveis, desligue sempre o seu computador da tomada eléctrica antes de abrir a tampa.

 **ADVERTÊNCIA:** Antes de iniciar quaisquer dos procedimentos descritos nesta secção, siga as instruções de segurança fornecidas com o computador.

Ferramentas

Luzes de alimentação

A luz do botão de alimentação de duas cores, localizada na parte frontal do computador, acende-se e pisca ou simplesmente continua acesa para indicar os diferentes estados:

- Se a luz de alimentação estiver apagada, o computador está desligado ou não está a receber energia.
- Se a luz de alimentação permanecer azul e o computador não responder, certifique-se de que o ecrã está ligado ao computador e ligado à alimentação.
- Se a luz de alimentação piscar a azul, o computador encontra-se no modo de espera. Prima uma tecla, mova o rato ou prima o botão de alimentação para retomar a operação normal. Se a luz de alimentação piscar a âmbar, o computador está a receber energia eléctrica, um dispositivo como um módulo de memória ou placa gráfica pode estar a funcionar mal ou estar incorrectamente instalado.
- Se a luz de alimentação permanecer âmbar, pode haver um problema de alimentação ou mau funcionamento de um dispositivo interno.

Códigos de sinais sonoros

O computador pode emitir uma série de sinais sonoros durante o arranque se o monitor não conseguir apresentar erros ou problemas. Esta série de sinais sonoros, denominada código de sinais sonoros, identifica um problema. Um possível código de sinais sonoros consiste de três sinais sonoros curtos. Este código de sinais sonoros indica que o computador encontrou uma possível falha na placa principal.

Se o computador emitir um sinal sonoro durante o arranque:

- 1 Anote o código de sinais sonoros.
- 2 Execute o Dell Diagnostics para identificar uma causa mais grave (consulte "Dell Diagnostics" na página 44).

Código (sinais sonoros curtos repetitivos)	Descrição	Solução sugerida
1	Erro de soma de verificação do BIOS. Possível falha na placa principal.	Contacte a Dell.
2	Não foram detectados módulos de memória	<ol style="list-style-type: none">1 Se tiver dois ou mais módulos de memória instalados, retire os módulos, instale novamente um módulo (consulte o <i>Manual de serviço</i> em support.dell.com) e, em seguida, reinicie o computador. Se o computador iniciar normalmente, instale novamente um módulo adicional. Continue até ter identificado o módulo avariado ou até que todos os módulos reinstalados não apresentem mais erros.2 Se disponível, instale uma memória que esteja a funcionar correctamente e que seja do mesmo tipo (consulte o <i>Manual de serviço</i> em support.dell.com).3 Se o problema persistir, contacte a Dell.
3	Possível falha na placa de sistema	Contacte a Dell.

Código (sinais sonoros curtos repetitivos)	Descrição	Solução sugerida
4	Falha de leitura/escrita da RAM	<p>1 Certifique-se de que não existe qualquer requisito de colocação do módulo de memória/conector de memória (consulte o <i>Manual de serviço</i> em support.dell.com).</p> <p>2 Verifique se os módulos de memória que está a instalar são compatíveis com o seu computador (consulte o <i>Manual de serviço</i> em support.dell.com).</p> <p>3 Se o problema persistir, contacte a Dell.</p>
5	Falha no relógio de tempo real. Possível falha na bateria ou na placa principal.	<p>1 Substitua a bateria (consulte o <i>Manual de serviço</i> em support.dell.com).</p> <p>2 Se o problema persistir, contacte a Dell.</p>
6	Falha no teste do BIOS de vídeo	Contacte a Dell.
7	Falha no teste de cache da CPU	Contacte a Dell.

Mensagens de erro



ADVERTÊNCIA: Antes de iniciar quaisquer dos procedimentos descritos nesta secção, siga as instruções de segurança fornecidas com o computador.

Se a mensagem de erro não estiver listada, consulte a documentação do sistema operativo ou do programa que estava em execução no momento em que a mensagem foi visualizada.

AUXILIARY DEVICE FAILURE (FALHA NO DISPOSITIVO AUXILIAR) — O touch pad ou o rato externo pode estar avariado. No caso do rato externo, verifique a ligação do cabo. Active a opção **Dispositivo apontador** no programa de configuração do sistema. Consulte o *Manual de serviço* em support.dell.com para mais informações. Se o problema persistir, contacte a Dell (consulte "Como entrar em contacto com a Dell" na página 71).

BAD COMMAND OR FILE NAME (COMANDO OU NOME DE FICHEIRO INVÁLIDO) — Certifique-se de que introduziu o comando correctamente, com os espaços no devido lugar e o nome de caminho correcto.

CACHE DISABLED DUE TO FAILURE (CACHE DESACTIVADA DEVIDO A FALHA) — Falha da cache principal armazenada dentro do microprocessador. Contacte a Dell (consulte "Como entrar em contacto com a Dell" na página 71).

CD DRIVE CONTROLLER FAILURE (FALHA DO CONTROLADOR DA UNIDADE DE CD) — A unidade de CD não responde aos comandos do computador.

DATA ERROR (ERRO DE DADOS) — O disco rígido não consegue ler os dados.

DECREASING AVAILABLE MEMORY (MEMÓRIA DISPONÍVEL A DIMINUIR) — Um ou mais módulos de memória podem estar avariados ou incorrectamente instalados. Volte a instalar os módulos de memória e, se necessário, substitua-os. Consulte o *Manual de serviço* em support.dell.com para mais informações.

DISK C: FAILED INITIALIZATION (DISCO C: FALHOU A INICIALIZAÇÃO) — O disco rígido falhou a inicialização. Execute os testes ao disco rígido no Dell Diagnostics (consulte "Dell Diagnostics" na página 44).

DRIVE NOT READY (A UNIDADE NÃO ESTÁ PRONTA) — A operação requer um disco rígido no compartimento antes de poder continuar. Instale um disco rígido no compartimento do disco rígido. Consulte o *Manual de serviço* em support.dell.com para mais informações.

ERRO AO LER PLACA PCMCIA — O computador não consegue identificar a ExpressCard. Volte a introduzir a placa ou tente outra placa. Consulte o *Manual de serviço* em support.dell.com para mais informações.

EXTENDED MEMORY SIZE HAS CHANGED (TAMANHO ALTERADO DA MEMÓRIA ALARGADA) — A quantidade de memória gravada em memória não-volátil (NVRAM) não corresponde à memória instalada no computador. Reinicie o computador. Se o erro aparecer novamente, contacte a Dell (consulte "Como entrar em contacto com a Dell" na página 71).

THE FILE BEING COPIED IS TOO LARGE FOR THE DESTINATION DRIVE (O FICHEIRO A SER COPIADO É DEMASIADO GRANDE PARA A UNIDADE DE DESTINO) — O ficheiro que está a tentar copiar é demasiado grande para o disco ou o disco está cheio. Tente copiar o ficheiro para um disco diferente ou utilize um disco com maior capacidade.

UM NOME DE FICHEIRO NÃO PODE CONTER OS SEGUINTE CARACTERES: \ / : * ? " < > | — Não utilize esses caracteres em nomes de ficheiros.

GATE A20 FAILURE (FALHA DO GATE A20) — Um módulo de memória pode estar solto. Volte a instalar os módulos de memória e, se necessário, substitua-os. Consulte o *Manual de serviço* em support.dell.com para mais informações.

GENERAL FAILURE (FALHA GERAL) — O sistema operativo não executa o comando. A mensagem é normalmente seguida de informações específicas, como por exemplo, "Impressora sem papel". Tome a medida apropriada.

HARD-DISK DRIVE CONFIGURATION ERROR (ERRO DE CONFIGURAÇÃO DA UNIDADE DE DISCO RÍGIDO) — O computador não identifica o tipo de unidade. Encerre o computador, retire o disco rígido (consulte o *Manual de serviço* em support.dell.com) e inicie o computador a partir de um CD. Em seguida, encerre o computador, instale novamente o disco rígido e reinicie o computador. Execute os testes à unidade de disco rígido no Dell Diagnostics (consulte "Dell Diagnostics" na página 44).

HARD-DISK DRIVE CONTROLLER FAILURE 0 (FALHA 0 NO CONTROLADOR DA UNIDADE DE DISCO RÍGIDO) — O disco rígido não responde aos comandos do computador. Encerre o computador, retire o disco rígido (consulte o *Manual de serviço* em support.dell.com) e inicie o computador a partir de um CD. Em seguida, encerre o computador, instale novamente o disco rígido e reinicie o computador. Se o problema persistir, tente instalar uma unidade diferente. Execute os testes à unidade de disco rígido no Dell Diagnostics (consulte "Dell Diagnostics" na página 44).

HARD-DISK DRIVE FAILURE (FALHA NA UNIDADE DE DISCO RÍGIDO) — O disco rígido não responde aos comandos do computador. Encerre o computador, retire o disco rígido (consulte o *Manual de serviço* em support.dell.com) e inicie o computador a partir de um CD. Em seguida, encerre o computador, instale novamente o disco rígido e reinicie o computador. Se o problema persistir, tente instalar uma unidade diferente. Execute os testes à unidade de disco rígido no Dell Diagnostics (consulte "Dell Diagnostics" na página 44).

HARD-DISK DRIVE READ FAILURE (FALHA DE LEITURA NA UNIDADE DE DISCO RÍGIDO) — O disco rígido pode estar avariado. Encerre o computador, retire o disco rígido (consulte o *Manual de serviço* em support.dell.com) e inicie o computador a partir de um CD. Em seguida, encerre o computador, instale novamente o disco rígido e reinicie o computador. Se o problema persistir, tente instalar uma unidade diferente. Execute os testes à unidade de disco rígido no Dell Diagnostics (consulte "Dell Diagnostics" na página 44).

INSERT BOOTABLE MEDIA (INSIRA UM SUPORTE INICIALIZÁVEL) — O sistema operativo está a tentar arrancar para um suporte de dados que não de arranque, como uma disquete ou CD. Introduza um suporte de dados inicializável.

INVALID CONFIGURATION INFORMATION-PLEASE RUN SYSTEM SETUP PROGRAM (INFORMAÇÃO DE CONFIGURAÇÃO INVÁLIDA - EXECUTE O PROGRAMA DE CONFIGURAÇÃO DO SISTEMA) — A informação de configuração do sistema não corresponde à configuração de hardware. A mensagem ocorrerá com maior probabilidade depois de ser instalado um módulo de memória. Corrija as opções apropriadas no programa de configuração do sistema. Consulte o *Manual de serviço* em support.dell.com para mais informações.

KEYBOARD CLOCK LINE FAILURE (FALHA NA LINHA DE CLOCK DO TECLADO) — No caso dos teclados externos, verifique a ligação do cabo. Execute o teste ao controlador do teclado no Dell Diagnostics (consulte "Dell Diagnostics" na página 44).

KEYBOARD CONTROLLER FAILURE (FALHA NO CONTROLADOR DO TECLADO) — No caso dos teclados externos, verifique a ligação do cabo. Reinicie o computador e evite tocar no teclado ou no rato durante a rotina de arranque. Execute o teste ao controlador do teclado no Dell Diagnostics (consulte "Dell Diagnostics" na página 44).

KEYBOARD DATA LINE FAILURE (FALHA NA LINHA DE DADOS DO TECLADO) — No caso dos teclados externos, verifique a ligação do cabo. Execute o teste ao controlador do teclado no Dell Diagnostics (consulte "Dell Diagnostics" na página 44).

KEYBOARD STUCK KEY FAILURE (FALHA DE TECLA PRESA DO TECLADO) — No caso dos teclados externos, verifique a ligação do cabo. Reinicie o computador e evite tocar no teclado ou nas teclas durante a rotina de arranque. Execute o teste à tecla presa no Dell Diagnostics (consulte "Dell Diagnostics" na página 44).

LICENSED CONTENT IS NOT ACCESSIBLE IN MEDIADIRECT (OS CONTEÚDOS LICENCIADOS NÃO ESTÃO ACESSÍVEIS ATRAVÉS DO MEDIADIRECT) — O Dell™ MediaDirect™ não consegue verificar as restrições de Digital Rights Management (DRM) no ficheiro. Assim, o ficheiro não pode ser reproduzido (consulte "Dell Diagnostics" na página 44).

MEMORY ADDRESS LINE FAILURE AT ADDRESS, READ VALUE EXPECTING VALUE (FALHA NA LINHA DE ENDEREÇO DA MEMÓRIA, O VALOR LIDO É DIFERENTE DO VALOR ESPERADO) — Um módulo de memória pode estar avariado ou incorrectamente instalado. Volte a instalar os módulos de memória e, se necessário, substitua-os. Consulte o *Manual de serviço* em support.dell.com para mais informações.

MEMORY ALLOCATION ERROR (ERRO NA DISTRIBUIÇÃO DA MEMÓRIA) — O software que está a tentar executar entra em conflito com o sistema operativo, com outro programa ou com um utilitário. Encerre o computador, aguarde 30 segundos e reinicie o computador. Tente executar novamente o programa. Se ainda aparecer a mensagem de erro, consulte a documentação do software.

MEMORY DATA LINE FAILURE AT ADDRESS, READ VALUE EXPECTING VALUE (FALHA NA LINHA DE DADOS DA MEMÓRIA NO ENDEREÇO, O VALOR LIDO É DIFERENTE DO VALOR ESPERADO) — Um módulo de memória pode estar avariado ou incorrectamente instalado. Volte a instalar os módulos de memória e, se necessário, substitua-os. Consulte o *Manual de serviço* em support.dell.com para mais informações.

MEMORY DOUBLE WORD LOGIC FAILURE AT ADDRESS, READ VALUE EXPECTING VALUE (FALHA NA LÓGICA DE PALAVRA DUPLA DA MEMÓRIA NO ENDEREÇO, O VALOR LIDO É DIFERENTE DO VALOR ESPERADO) — Um módulo de memória pode estar avariado ou incorrectamente instalado. Volte a instalar os módulos de memória e, se necessário, substitua-os. Consulte o *Manual de serviço* em support.dell.com para mais informações.

MEMORY ODD/EVEN LOGIC FAILURE AT ADDRESS, READ VALUE EXPECTING VALUE (FALHA LÓGICA DE PARIDADE DA MEMÓRIA NO ENDEREÇO, O VALOR LIDO É DIFERENTE DO VALOR ESPERADO) — Um módulo de memória pode estar avariado ou incorrectamente instalado. Volte a instalar os módulos de memória e, se necessário, substitua-os. Consulte o *Manual de serviço* em support.dell.com para mais informações.

MEMORY WRITE/READ FAILURE AT ADDRESS, READ VALUE EXPECTING VALUE (FALHA DE ESCRITA/LEITURA DA MEMÓRIA NO ENDEREÇO, O VALOR LIDO É DIFERENTE DO VALOR ESPERADO) — Um módulo de memória pode estar avariado ou incorrectamente instalado. Volte a instalar os módulos de memória e, se necessário, substitua-os. Consulte o *Manual de serviço* em support.dell.com para mais informações.

NO BOOT DEVICE AVAILABLE (NENHUM DISPOSITIVO DE INICIALIZAÇÃO DISPONÍVEL) — O computador não detecta o disco rígido. Se a unidade de disco rígido for o dispositivo de arranque, verifique se a unidade está instalada correctamente e se está particionada como um dispositivo de arranque.

NO BOOT SECTOR ON HARD DRIVE (NENHUM SECTOR DE ARRANQUE NO DISCO RÍGIDO) — O sistema operativo pode estar corrompido. Contacte a Dell (consulte "Como entrar em contacto com a Dell" na página 71).

NO TIMER TICK INTERRUPT (SEM INTERRUÇÃO NO CIRCUITO TEMPORIZADOR) — Um chip na placa do sistema pode estar avariado. Execute os testes de definição do sistema no Dell Diagnostics (consulte "Dell Diagnostics" na página 44).

MEMÓRIA OU RECURSOS INSUFICIENTES. ENCERRE ALGUNS PROGRAMAS E TENTE NOVAMENTE — Estão abertos demasiados programas. Feche todas as janelas e abra o programa que deseja utilizar.

OPERATING SYSTEM NOT FOUND (SISTEMA OPERATIVO NÃO ENCONTRADO) — Instale novamente o disco rígido (consulte o em support.dell.com). Se o problema persistir, contacte a Dell (consulte "Dell Diagnostics" na página 44).

OPTIONAL ROM BAD CHECKSUM (SOMA DE VERIFICAÇÃO INCORRECTA DE ROM OPCIONAL) — Falha da ROM opcional. Contacte a Dell (consulte "Dell Diagnostics" na página 44).

A REQUIRED .DLL FILE WAS NOT FOUND (UM FICHEIRO .DLL NECESSÁRIO NÃO FOI ENCONTRADO) — O programa que está a tentar abrir não consegue encontrar um ficheiro requerido. Remova e volte a instalar o programa.

Microsoft® Windows Vista®:

- 1 Clique no botão Iniciar do Windows Vista  → Painel de controlo → Programas → Programas e funcionalidades.
- 2 Seleccione o programa que deseja remover.
- 3 Clique em **Desinstalar**.
- 4 Consulte a documentação do programa para obter instruções sobre instalação.

Microsoft Windows® XP:

- 1 Clique em **Iniciar** → Painel de controlo → Adicionar ou remover programas → Programas e funcionalidades.
- 2 Seleccione o programa que deseja remover.

- 3 Clique em **Desinstalar**.
- 4 Consulte a documentação do programa para obter instruções sobre instalação.

SECTOR NOT FOUND (SECTOR NÃO ENCONTRADO) — O sistema operativo não detecta um sector no disco rígido. Pode ter um sector avariado ou uma FAT corrompida no disco rígido. Execute o utilitário de verificação de erros do Windows para verificar a estrutura de ficheiros no disco rígido. Consulte a Ajuda e suporte do Windows para obter instruções (clique em **Iniciar** → **Ajuda e suporte**). Se um grande número de sectores estiver avariado, efectue uma cópia de segurança dos dados (se possível) e volte a formatar o disco rígido.

SEEK ERROR (ERRO DE BUSCA) — O sistema operativo não detecta um sector específico no disco rígido.

SHUTDOWN FAILURE (FALHA AO DESLIGAR) — Um chip na placa do sistema pode estar avariado. Execute os testes de definição do sistema no Dell Diagnostics (consulte "Dell Diagnostics" na página 44).

TIME-OF-DAY CLOCK LOST POWER (A ENERGIA DO RELÓGIO FOI DESACTIVADA) — As definições de configuração do sistema estão corrompidas. Ligue o computador a uma tomada eléctrica para carregar a bateria. Se o problema persistir, tente restaurar os dados entrando no programa de configuração do sistema e, em seguida, feche o programa (consulte o *Manual de serviço* em support.dell.com). Se a mensagem aparecer novamente, contacte a Dell (consulte "Como entrar em contacto com a Dell" na página 71).

TIME-OF-DAY CLOCK STOPPED (O RELÓGIO PAROU) — A bateria de reserva que suporta as definições de configuração do sistema pode precisar de ser recarregada. Ligue o computador a uma tomada eléctrica para carregar a bateria. Se o problema persistir, contacte a Dell (consulte "Como entrar em contacto com a Dell" na página 71).

TIME-OF-DAY NOT SET-PLEASE RUN THE SYSTEM SETUP PROGRAM (HORÁRIO NÃO DEFINIDO - EXECUTE O PROGRAMA DE CONFIGURAÇÃO DO SISTEMA) — A hora ou a data guardada no programa de configuração do sistema não corresponde à do relógio do sistema. Corrija as definições das opções de **Data** e **Hora**. Consulte o *Manual de serviço* em support.dell.com para mais informações.

TIMER CHIP COUNTER 2 FAILED (FALHA NO CONTADOR 2 DO CHIP DO TEMPORIZADOR) — Um chip na placa do sistema pode estar avariado. Execute os testes de definição do sistema no Dell Diagnostics (consulte "Dell Diagnostics" na página 44).

UNEXPECTED INTERRUPT IN PROTECTED MODE (INTERRUPÇÃO INESPERADA NO MODO PROTEGIDO) — O controlador do teclado pode estar avariado ou o módulo da memória pode estar solto. Execute os testes à memória do sistema e o teste ao controlador do teclado no Dell Diagnostics (consulte "Dell Diagnostics" na página 44).

X:\ NÃO ESTÁ ACESSÍVEL. O DISPOSITIVO NÃO ESTÁ PREPARADO — Insira um disco na unidade e tente novamente.

WARNING: BATTERY IS CRITICALLY LOW (AVISO: A BATERIA ESTÁ COM UMA CARGA DEMASIADO BAIXA) — A bateria está sem carga. Substitua a bateria ou ligue o computador a uma tomada eléctrica; caso contrário, active o modo de hibernação ou encerre o computador.

Mensagens do sistema



NOTA: Se a mensagem recebida não aparecer na tabela, consulte a documentação do sistema operativo ou do programa que estava em execução no momento em que a mensagem foi apresentada.

ALERT! PREVIOUS ATTEMPTS AT BOOTING THIS SYSTEM HAVE FAILED AT CHECKPOINT [NNNN]. FOR HELP IN RESOLVING THIS PROBLEM, PLEASE NOTE THIS CHECKPOINT AND CONTACT DELL TECHNICAL SUPPORT (ALERTA! TENTATIVAS ANTERIORES DE INICIALIZAÇÃO DESTE SISTEMA FALHARAM NO PONTO DE VERIFICAÇÃO [NNNN]. PARA OBTER AJUDA NA SOLUÇÃO DESSE PROBLEMA, ANOTE O PONTO DE VERIFICAÇÃO E ENTRE EM CONTACTO COM O SUPORTE TÉCNICO DA DELL) — O computador não conseguiu concluir a rotina de iniciação três vezes consecutivas por causa do mesmo erro (consulte "Como entrar em contacto com a Dell" na página 71 para obter assistência).

CMOS CHECKSUM ERROR (ERRO DE SOMA DE VERIFICAÇÃO DO CMOS) — Possível falha na placa do sistema ou bateria fraca do RTC (relógio de tempo real). Substitua a bateria. Consulte o *Manual de serviço* em support.dell.com ou consulte "Como entrar em contacto com a Dell" na página 71 para obter assistência.

CPU FAN FAILURE (FALHA NA VENTONHA DA CPU) — Falha na ventoinha do processador. Substitua a ventoinha do processador. Consulte o *Manual de serviço* em support.dell.com.

HARD-DISK DRIVE FAILURE (FALHA NA UNIDADE DE DISCO RÍGIDO) — Possível falha no disco rígido durante o POST do disco rígido. Verifique os cabos, troque os discos rígidos ou consulte "Como entrar em contacto com a Dell" na página 71 para obter assistência.

HARD-DISK DRIVE READ FAILURE (FALHA DE LEITURA NA UNIDADE DE DISCO RÍGIDO) — Possível falha no disco rígido durante o teste de iniciação do disco rígido (consulte "Como entrar em contacto com a Dell" na página 71 para obter assistência).

KEYBOARD FAILURE (FALHA NO TECLADO) — Falha no teclado ou o cabo do teclado está solto.

NO BOOT DEVICE AVAILABLE (NENHUM DISPOSITIVO DE INICIALIZAÇÃO DISPONÍVEL) — Não existe uma partição de arranque no disco rígido, o cabo do disco rígido está solto ou não existe um dispositivo de arranque.

- Se a unidade de disco rígido for o dispositivo de inicialização, certifique-se de que os cabos estão ligados e de que a unidade está instalada correctamente e particionada como um dispositivo de inicialização.
- Aceda à configuração do sistema e certifique-se de que as informações da sequência de arranque estão correctas (consulte o *Manual de serviço* em support.dell.com).

NO TIMER TICK INTERRUPT (SEM INTERRUPTÃO NO CIRCUITO TEMPORIZADOR) — Um chip na placa do sistema pode estar avariado ou pode haver uma falha na placa do sistema (consulte "Como entrar em contacto com a Dell" na página 71 para obter assistência).

USB OVER CURRENT ERROR (ERRO DE SOBRECARGA DO DISPOSITIVO USB) — Desligue o dispositivo USB. Utilize uma fonte de alimentação externa para o dispositivo USB.

NOTICE - HARD DRIVE SELF MONITORING SYSTEM HAS REPORTED THAT A PARAMETER HAS EXCEEDED ITS NORMAL OPERATING RANGE. DELL RECOMMENDS THAT YOU BACK UP YOUR DATA REGULARLY. A PARAMETER OUT OF RANGE MAY OR MAY NOT INDICATE A POTENTIAL HARD DRIVE PROBLEM (AVISO - O SISTEMA DE AUTOMONITORIZAÇÃO DA UNIDADE DE DISCO RÍGIDO REPORTOU QUE UM PARÂMETRO EXCEDEU O SEU INTERVALO DE OPERAÇÃO NORMAL. A DELL RECOMENDA QUE FAÇA CÓPIAS DE SEGURANÇA REGULARES DOS SEUS DADOS. UM PARÂMETRO FORA DO INTERVALO PODE INDICAR OU NÃO UM POTENCIAL PROBLEMA DA UNIDADE DE DISCO RÍGIDO) — Erro de S.M.A.R.T, possível falha do disco rígido. Este recurso pode ser activado ou desactivado na configuração do BIOS.

Resolução de problemas de software e hardware

Se um dispositivo não for detectado durante a configuração do sistema operativo, ou se for detectado mas se a configuração for incorrecta, pode utilizar a Resolução de problemas de hardware para resolver a incompatibilidade.

Para iniciar a Resolução de problemas de hardware:

Windows Vista:

- 1 Clique no botão Iniciar do Windows Vista  e, em seguida, clique em **Ajuda e suporte**.
- 2 Introduza **resolução de problemas de hardware** no campo de pesquisa e prima <Enter> para iniciar a pesquisa.
- 3 Nos resultados da pesquisa, seleccione a opção que melhor descreve o problema e prossiga com as etapas restantes da solução do problema.

Windows XP:

- 1 Clique em **Iniciar** → **Ajuda e suporte**.
- 2 Introduza **resolução de problemas de hardware** no campo de pesquisa e prima <Enter> para iniciar a pesquisa.
- 3 Na secção **Corrigir um problema**, clique em **Resolução de problemas de hardware**.
- 4 Na lista **Resolução de problemas de hardware**, seleccione a opção que melhor descreve o problema e clique em **Seguinte** para seguir os restantes passos da solução de problemas.

Dell Diagnostics





ADVERTÊNCIA: Antes de iniciar quaisquer dos procedimentos descritos nesta secção, siga as instruções de segurança fornecidas com o computador.

Quando utilizar o Dell Diagnostics

Se detectar um problema no seu computador, execute as verificações mencionadas em Bloqueios e problemas de software (consulte "Problemas de bloqueio e de software" na página 49) e execute o Dell Diagnostics antes de entrar em contacto com a assistência técnica da Dell.

É recomendável que imprima estes procedimentos antes de começar.

 **AVISO:** O Dell Diagnostics funciona apenas em computadores Dell.

 **NOTA:** O suporte de dados *Drivers and Utilities* (Controladores e utilitários) é opcional e pode não ser fornecido com o seu computador.

Consulte o *Manual de serviço* em support.dell.com para rever a informação de configuração do computador e certifique-se de que o dispositivo que pretende testar é apresentado no programa de configuração do sistema e está activado.

Inicie o Dell Diagnostics a partir da unidade de disco rígido ou a partir do suporte de dados *Drivers and Utilities*.

Iniciar o Dell Diagnostics a partir da unidade de disco rígido

 **NOTA:** Se o computador não apresentar imagens no ecrã, consulte "Como entrar em contacto com a Dell" na página 71.

- 1 Certifique-se de que o computador está ligado a uma tomada eléctrica que esteja a funcionar correctamente.
- 2 Ligue (ou reinicie) o computador.
- 3 Quando o logótipo da DELL™ for visualizado, pressione <F12> imediatamente. Selecciona **Diagnostics** (diagnóstico) no menu Iniciar e prima <Enter>.

 **NOTA:** Se esperar demasiado tempo e se o logótipo do sistema operativo aparecer, continue a aguardar até que a área de trabalho do Microsoft® Windows® seja apresentada. Em seguida desligue o computador e tente novamente.

 **NOTA:** Se aparecer uma mensagem a informar que não foi detectada qualquer partição do utilitário de diagnóstico, execute o Dell Diagnostics a partir do suporte de dados *Drivers and Utilities*.

- 4 Prima qualquer tecla para iniciar o Dell Diagnostics a partir da partição do utilitário de diagnóstico no seu disco rígido e siga as instruções do ecrã.

Iniciar o Dell Diagnostics a partir do suporte de dados *Drivers and Utilities*

- 1 Introduza o suporte de dados *Drivers and Utilities*.
- 2 Desligue o computador e reinicie-o.

Quando o logótipo da DELL™ for visualizado, pressione <F12> imediatamente.

 **NOTA:** Se esperar demasiado tempo e se o logótipo do sistema operativo aparecer, continue a aguardar até que a área de trabalho do Microsoft® Windows® seja apresentada. Em seguida desligue o computador e tente novamente.

 **NOTA:** Os passos seguintes alteram a sequência de arranque apenas por uma vez. No próximo arranque, o computador irá iniciar de acordo com os dispositivos especificados no programa de configuração do sistema.

- 3 Quando a lista de dispositivos de inicialização aparecer, realce CD/DVD/CD-RW e prima <Enter>.
- 4 Seleccione a opção **Arranque a partir de CD-ROM** no menu apresentado e prima <Enter>.
- 5 Introduza 1 para iniciar o menu do CD e prima <Enter> para continuar.
- 6 Seleccione **Run the 32 Bit Dell Diagnostics** (Executar o Dell Diagnostics de 32 bits) na lista numerada. Se existirem várias versões listadas, seleccione a versão adequada ao seu computador.
- 7 Quando surgir o **Menu principal** do Dell Diagnostics, seleccione o teste que pretende executar e siga as instruções do ecrã.

Sugestões para resolução de problemas

Siga estas sugestões quando estiver a solucionar problemas do computador:

- Se adicionou ou removeu uma peça antes da ocorrência do problema, reveja os procedimentos de instalação e certifique-se de que a peça está correctamente instalada (consulte o *Manual de serviço* em support.dell.com).
- Se um dispositivo não funcionar, certifique-se de que está ligado correctamente.
- Se aparecer alguma mensagem no ecrã, anote-a exactamente como ela aparece no ecrã. Esta mensagem pode ajudar a equipa de apoio técnico a diagnosticar e a resolver o(s) problema(s).
- Se aparecer alguma mensagem de erro num programa, consulte a documentação correspondente.

 **NOTA:** Os procedimentos descritos neste documento foram escritos para a visualização padrão do Windows, portanto podem não se aplicar caso o computador Dell esteja configurado para o modo de visualização clássica do Windows.

Problemas com a alimentação

 **ADVERTÊNCIA:** Antes de iniciar quaisquer dos procedimentos descritos nesta secção, siga as instruções de segurança fornecidas com o computador.

SE A LUZ DE ALIMENTAÇÃO ESTIVER APAGADA — O computador está desligado ou não está a receber energia.

- Encaixe novamente o cabo de alimentação no conector de alimentação na parte de trás do computador e na tomada eléctrica.
- Retire quaisquer extensões eléctricas, extensões de cabos de alimentação e outros dispositivos de protecção de energia para verificar se o computador liga de forma adequada.
- Certifique-se de que quaisquer extensões eléctricas em uso estão ligadas a uma tomada eléctrica e activadas.
- Certifique-se de que a tomada eléctrica está a funcionar, testando-a com outro equipamento, como por exemplo um candeeiro.
- Certifique-se de que o cabo de alimentação principal e o cabo do painel frontal estão correctamente ligados à placa de sistema (consulte o *Manual de serviço* em support.dell.com).

SE A LUZ DE ALIMENTAÇÃO ESTIVER AZUL E O COMPUTADOR NÃO ESTIVER A RESPONDER —

- Certifique-se de que o ecrã está ligado ao computador e à alimentação.
- Se o ecrã estiver ligado a ambos, consulte "Códigos de sinais sonoros" na página 34.

SE A LUZ DE ALIMENTAÇÃO ESTIVER AZUL E A PISCAR — O computador está no modo de espera. Prima uma tecla, mova o rato ou prima o botão de alimentação para retomar a operação normal.

SE A LUZ DE ALIMENTAÇÃO ESTIVER ÂMBAR E A PISCAR — O computador está a receber energia eléctrica, um dispositivo está avariado ou instalado de forma incorrecta.

- Retire e, em seguida, instale novamente todos os módulos de memória (consulte o *Manual de serviço* em support.dell.com).
- Retire e, em seguida, instale novamente todas as placas de expansão, incluindo placas gráficas (consulte o *Manual de serviço* em support.dell.com).

SE A LUZ DE ALIMENTAÇÃO ESTIVER ÂMBAR E FIXA — Se existir um problema de alimentação, um dispositivo pode estar avariado ou incorrectamente instalado.

- Certifique-se de que o cabo de alimentação do processador está ligado de forma correcta ao cabo de alimentação da placa do sistema (consulte o *Manual de serviço* em support.dell.com).
- Certifique-se de que o cabo de alimentação principal e o cabo do painel frontal estão correctamente ligados à placa de sistema (consulte o *Manual de serviço* em support.dell.com).

ELIMINAR INTERFERÊNCIAS. — Algumas possíveis causas de interferência são:

- Cabos de extensão de alimentação, de teclado e de rato.
- Demasiados dispositivos ligados à mesma extensão eléctrica
- Várias extensões eléctricas ligadas à mesma tomada eléctrica.

Problemas de memória

 **ADVERTÊNCIA:** Antes de iniciar quaisquer dos procedimentos descritos nesta secção, siga as instruções de segurança fornecidas com o computador.

SE RECEBER UMA MENSAGEM DE MEMÓRIA INSUFICIENTE —

- Guarde e feche todos os ficheiros e feche os programas que estiverem abertos mas que não estão a ser utilizados, verificando se tal é suficiente para resolver o problema.
- Verifique os requisitos mínimos de memória na documentação do software. Se for necessário, instale memória adicional (consulte o *Manual de serviço* em support.dell.com).
- Reinstale os módulos de memória (consulte o *Manual de serviço* em support.dell.com) para se certificar de que o computador está a comunicar correctamente com a memória.
- Execute o Dell Diagnostics (consulte "Dell Diagnostics" na página 44).

SE O COMPUTADOR APRESENTAR OUTROS PROBLEMAS DE MEMÓRIA —

- Reinstale os módulos de memória (consulte o *Manual de serviço* em support.dell.com) para se certificar de que o computador está a comunicar correctamente com a memória.
- Certifique-se de que está a seguir as directrizes de instalação da memória (consulte o *Manual de serviço* em support.dell.com).

- Certifique-se de que a memória em utilização é compatível com o computador. Para mais informações sobre o tipo de memória suportada pelo computador, consulte "Memória" na página 24.
- Execute o Dell Diagnostics (consulte "Dell Diagnostics" na página 44).

Problemas de bloqueio e de software



ADVERTÊNCIA: Antes de iniciar quaisquer dos procedimentos descritos nesta secção, siga as instruções de segurança fornecidas com o computador.

O computador não arranca

CERTIFIQUE-SE DE QUE O CABO DE ALIMENTAÇÃO ESTÁ LIGADO CORRECTAMENTE AO COMPUTADOR E À TOMADA ELÉCTRICA

O computador pára de responder



AVISO: Poderá perder dados se não conseguir executar o procedimento de encerramento do sistema operativo.

DESLIGUE O COMPUTADOR — Se não conseguir obter resposta pressionando uma tecla ou movendo o rato, mantenha pressionado o botão de alimentação durante, pelo menos, 8 a 10 segundos (até desligar o computador) e, em seguida, reinicie o computador.

Um programa pára de responder

FECHE O PROGRAMA —

- 1 Prima <Ctrl><Shift><Esc> simultaneamente para aceder ao Gestor de Tarefas e clique no separador **Aplicações**.
- 2 Clique para seleccionar o programa que não está a responder e, em seguida, clique em **Terminar tarefa**.

Um programa falha repetidamente



NOTA: A generalidade do software inclui instruções de instalação que podem ser encontradas na respectiva documentação ou numa disquete, CD ou DVD.

CONSULTE A DOCUMENTAÇÃO DO SOFTWARE — Se necessário, desinstale e volte a instalar o programa.

Um programa foi concebido para uma versão anterior do sistema operativo Microsoft® Windows®

EXECUTAR O ASSISTENTE DE COMPATIBILIDADE DE PROGRAMAS —

Windows Vista:

O Assistente de compatibilidade configura o programa para que possa ser executado num ambiente diferente do ambiente do Windows Vista.

- 1 Clique em **Iniciar**  → **Painel de controlo** → **Programas** → **Utilizar um programa antigo com esta versão do Windows**.
- 2 No ecrã de boas-vindas, clique em **Seguinte**.
- 3 Siga as instruções apresentadas no ecrã.

Windows XP:

O Assistente de compatibilidade configura o programa para que possa ser executado num ambiente diferente do ambiente do Windows XP.

- 1 Clique em **Iniciar** → **Todos os programas** → **Acessórios** → **Assistente de compatibilidade de programas** → **Seguinte**.
- 2 Siga as instruções apresentadas no ecrã.

Surge um ecrã inteiramente azul

DESLIGUE O COMPUTADOR — Se não conseguir obter resposta pressionando uma tecla ou movendo o rato, mantenha pressionado o botão de alimentação durante, pelo menos, 8 a 10 segundos (até desligar o computador) e, em seguida, reinicie o computador.

Outros problemas de software

CONSULTE A DOCUMENTAÇÃO DE SOFTWARE OU CONTACTE O FABRICANTE DO SOFTWARE PARA OBTER MAIS INFORMAÇÕES SOBRE A RESOLUÇÃO DE PROBLEMAS —

- Certifique-se de que o programa é compatível com o sistema operativo instalado no seu computador.
- Certifique-se de que o seu computador apresenta os requisitos mínimos de hardware necessários para executar o software. Para obter mais informações, consulte a documentação do software.
- Certifique-se de que o programa está instalado e configurado correctamente.

- Certifique-se de que os controladores de dispositivo não entram em conflito com o programa.
- Se necessário, desinstale e volte a instalar o programa.

FAÇA IMEDIATAMENTE CÓPIAS DE SEGURANÇA DOS SEUS FICHEIROS.

- Utilize um programa antivírus para verificar o disco rígido, as disquetes, os CDs ou DVDs
- Guarde e feche todos os ficheiros ou programas abertos e desligue o seu computador através do menu Iniciar

Serviço Dell Technical Update (Serviço Dell de actualização técnica)

O serviço Dell de actualização técnica fornece notificação proactiva através de correio electrónico sobre as actualizações de software e hardware do computador. O serviço é grátis e pode ser personalizado para atender às necessidades do conteúdo, formato e da frequência com que recebe notificações.

Para se inscrever no serviço Dell de actualização técnica visite o site support.dell.com/technicalupdate.

Utilitário de suporte Dell

O Utilitário de suporte Dell está instalado no computador e acessível a partir do Suporte Dell do ícone  na barra de ferramentas ou do botão **Iniciar**. Use este utilitário para informações de auto-suporte, actualizações de software e verificações de integridade do ambiente informático.

Aceder ao Utilitário de suporte Dell

Aceda ao Utilitário de suporte Dell a partir do ícone  na barra de tarefas, ou a partir do menu **Iniciar**.

Se o ícone Suporte Dell não aparecer na barra de tarefas:

- 1 Clique em **Iniciar**→ **Todos os programas**→ **Suporte Dell**→ **Definições de suporte Dell**.
- 2 Certifique-se de que a opção **Mostrar ícone na barra de tarefas** está seleccionada.



NOTA: Se o Utilitário de suporte Dell não estiver disponível a partir do menu **Iniciar**, aceda a support.dell.com e descarregue o software.

O Utilitário de suporte Dell está personalizado para o seu ambiente informático.

O ícone  na barra de tarefas funciona diferentemente quando clica, clica duas vezes ou clica com o botão direito do rato nele.

Clicar no ícone Suporte Dell

Clique ou clique com o botão direito do rato no ícone  para efectuar as seguintes tarefas:

- Verificar o ambiente do computador.
- Ver as configurações do Utilitário de suporte Dell.
- Aceder ao ficheiro de ajuda do Utilitário de suporte Dell.
- Visualizar as perguntas mais frequentes.
- Saber mais sobre o Utilitário de suporte Dell.
- Desactivar o Utilitário de suporte Dell.

Clicar duas vezes no ícone Suporte Dell

Clique duas vezes no ícone  para verificar manualmente o seu ambiente informático, visualizar as perguntas mais frequentes, aceder ao ficheiro de ajuda para o Utilitário de suporte Dell e visualizar as definições de Suporte Dell.

Para obter mais informações sobre o Utilitário de Suporte Dell, clique no ponto de interrogação (?) na parte superior do ecrã **SuporteDell™**.

Reinstalar o software

Controladores

Identificar controladores

Se detectar algum problema com um dos dispositivos, identifique se o controlador é a fonte do problema e, se necessário, actualize o controlador.

Microsoft® Windows Vista®:

- 1 Clique no botão Iniciar do Windows Vista  e clique com o botão direito em **Computador**.
- 2 Clique em **Propriedades**→ **Gestor de dispositivos**.



NOTA: Poderá aparecer a janela **Controlo de conta de utilizador**. Se for um administrador de sistema, clique em **Continuar**. Caso contrário, contacte o seu administrador para continuar.

Microsoft Windows® XP:

- 1 Clique em **Iniciar**→ **Painel de controlo**.
- 2 Em **Escolher uma categoria**, clique em **Desempenho e manutenção** e, de seguida, em **Sistema**.
- 3 Na janela **Propriedades do sistema**, clique no separador **Hardware** e, de seguida, em **Gestor de dispositivos**.

Percorra a lista para ver se algum dispositivo tem um ponto de exclamação (um círculo amarelo com um [!]) no ícone do dispositivo.



Se existir um ponto de exclamação junto do nome do dispositivo, pode necessitar de reinstalar o controlador ou de instalar um novo controlador (consulte "Reinstalar controladores e utilitários" na página 54).

Reinstalar controladores e utilitários

-  **AVISO:** O site de suporte da Dell em support.dell.com e o suporte de dados *Drivers and Utilities* disponibilizam controladores aprovados para os computadores da Dell™. Se instalar controladores provenientes de outras origens, o computador pode não funcionar correctamente.

Voltar para uma versão anterior do controlador do dispositivo

Windows Vista:

- 1 Clique no botão Iniciar do Windows Vista , e clique com o botão direito em **Computador**.
- 2 Clique em **Propriedades**→ **Gestor de dispositivos**.
 **NOTA:** Poderá aparecer a janela **Controlo de conta de utilizador**. Se for um administrador de sistema, clique em **Continuar**. Caso contrário, contacte o seu administrador para aceder ao Gestor de dispositivos.
- 3 Clique com o botão direito no dispositivo para o qual o novo controlador foi instalado e clique em **Propriedades**.
- 4 Clique no separador **Controladores**→ **Recuperar controlador**.

Windows XP:

- 1 Clique em **Iniciar**→ **O meu computador**→ **Propriedades**→ **Hardware**→ **Gestor de dispositivos**.
- 2 Clique com o botão direito no dispositivo para o qual o novo controlador foi instalado e clique em **Propriedades**.
- 3 Clique no separador **Controladores**→ **Recuperar controlador**.

Se a opção **Recuperar controlador** não resolver o problema, utilize o **Restaurar do sistema** (consulte "Como restaurar o sistema operativo" na página 56) para repor o computador no estado de funcionamento anterior à instalação do novo controlador.

Utilizar o suporte de dados **Drivers and Utilities** (Controladores e utilitários)

Se a opção **Recuperar controlador** ou **Restaurar do sistema** (consulte "Como restaurar o sistema operativo" na página 56) não resolver o problema, reinstale o controlador a partir do suporte de dados *Drivers and Utilities*.

- 1 Com a área de trabalho do Windows apresentada, insira o suporte de dados *Drivers and Utilities*.

Se esta for a primeira vez que utiliza o suporte de dados *Drivers and Utilities*, vá para etapa 2. Caso contrário, avance para a etapa 5.

- 2 Quando o programa de instalação do suporte de dados *Drivers and Utilities* iniciar, siga as solicitações apresentadas no ecrã.

 **NOTA:** Na maioria dos casos, o programa *Drivers and Utilities* entra em execução automaticamente. Se isso não acontecer, inicie o Windows Explorer, clique no directório da unidade do suporte de dados para visualizar o respectivo conteúdo e, em seguida, clique duas vezes no ficheiro **autorcd.exe**.

- 3 Quando a janela do **Assistente InstallShield Concluído** aparecer, retire o suporte de dados *Drivers and Utilities* e clique em **Concluir** para reiniciar o computador.

- 4 Quando visualizar o ambiente de trabalho do Windows, volte a inserir o suporte de dados *Drivers and Utilities*.

- 5 No ecrã **Welcome Dell System Owner** (Bem-vindo proprietário do sistema Dell), clique em **Next** (seguinte).

 **NOTA:** O programa *Drivers and Utilities* apresenta os controladores apenas para o hardware previamente instalado no computador. Se instalou hardware adicional, os controladores para o novo hardware podem não ser apresentados. Se esses controladores não forem apresentados, feche o programa *Drivers and Utilities*. Para obter informações sobre os controladores, consulte a documentação fornecida com o dispositivo.

Surge uma mensagem a informar que o suporte de dados Resource (Recurso) está a detectar hardware no computador.



Os controladores que estão a ser utilizados pelo computador são automaticamente apresentados na janela **My Drivers—The Resource CD has identified these components in your system** (Os meus controladores — O Resource CD identificou esses componentes no sistema).

- 6 Clique no controlador que pretende reinstalar e siga as instruções apresentadas no ecrã.

Se um determinado controlador não estiver listado, esse controlador não é requerido pelo sistema operativo.

Reinstalar manualmente os controladores

Depois de extrair os ficheiros do controlador para a unidade de disco rígido, conforme descrito na secção anterior:

- 1 Clique no botão Iniciar do Windows Vista , e clique com o botão direito em **Computador**.
- 2 Clique em **Propriedades**→ **Gestor de dispositivos**.
 **NOTA:** Poderá aparecer a janela **Controlo de conta de utilizador**. Se for um administrador de sistema, clique em **Continuar**. Caso contrário, contacte o seu administrador para aceder ao **Gestor de dispositivos**.
- 3 Clique duas vezes no tipo de dispositivo para o qual está a instalar o controlador (por exemplo, **Áudio** ou **Vídeo**).
- 4 Clique duas vezes no nome do dispositivo para o qual está a instalar o controlador.
- 5 Clique no separador **Controlador**→ **Actualizar controlador**→ **Procurar o software do controlador no meu computador**.
- 6 Clique em **Procurar** e aceda à localização para onde copiou previamente os ficheiros do controlador.
- 7 Quando o nome do controlador apropriado aparecer, clique no nome do controlador→ **OK**→ **Seguinte**.
- 8 Clique em **Concluir** e reinicie o computador.

Como restaurar o sistema operativo

Pode restaurar um estado anterior do sistema operativo das seguintes formas:

- O Restauro do sistema do Microsoft Windows permite que o computador volte ao estado de funcionamento anterior sem afectar os ficheiros de dados. Utilize esse recurso como a primeira solução para restaurar o sistema operativo e preservar os ficheiros de dados.
- O Dell Factory Image Restore (disponível no Windows Vista) reverte o disco rígido para o estado de funcionamento de origem. O programa elimina permanentemente todos os dados no disco rígido e remove os programas instalados após ter recebido o computador. Utilize o Dell Factory Image Restore apenas se o Restauro do sistema não tiver solucionado o problema do sistema operativo.

- Se recebeu um suporte de dados *Sistema operativo* com o computador, pode utilizá-lo para restaurar o sistema operativo. No entanto, a utilização do suporte de dados *Sistema operativo* também elimina todos os dados existentes na unidade de disco rígido. Utilize o suporte de dados *apenas* se a função Restauro do sistema não tiver resolvido o problema do sistema operativo.

Utilizar a opção Restauro do sistema do Microsoft® Windows®

Os sistemas operativos Windows fornecem uma opção de Restauro do sistema que permite restaurar o computador para um estado operativo anterior (sem afectar os ficheiros de dados), caso as alterações no hardware, software ou outras configurações do sistema tiverem deixado o computador num estado operativo indesejável. Todas as alterações que a opção Restauro do sistema efectuar no computador são completamente reversíveis.

 **AVISO:** Faça cópias de segurança dos ficheiros de dados. O Restauro do sistema não monitoriza nem recupera ficheiros de dados.

 **NOTA:** Os procedimentos abordados neste documento foram descritos de acordo com o modo de visualização padrão do Windows podendo, portanto, não ser aplicáveis se tiver configurado o seu computador Dell™ para o modo de visualização clássico do Windows.

 **NOTA:** Configure o seu computador Dell™ para o modo de visualização clássico do Windows.

Iniciar a opção Restauro do sistema

Windows Vista:

- 1 Clique em **Iniciar** .
- 2 Na caixa Iniciar pesquisa, escreva **Restauro do sistema** e prima <Enter>.

 **NOTA:** Poderá aparecer a janela **Controlo de conta de utilizador**. Se o utilizador for um administrador do computador, clique em **Continuar**; caso contrário, entre em contacto com o administrador para continuar com a acção desejada.

3 Clique em **Seguinte** e siga as restantes solicitações que aparecem no ecrã.

Na eventualidade do Restauro do sistema não resolver o problema, pode anular o último restauro do sistema (consulte "Como anular o último restauro do sistema" na página 58).

Windows XP:

-  **AVISO:** Antes de restaurar o computador para um estado operativo anterior, guarde e feche todos os ficheiros abertos e saia dos programas abertos. Não altere, abra ou apague qualquer ficheiro ou programa até que o restauro do sistema esteja concluído.
- 1** Clique em **Iniciar**→ **Todos os programas**→ **Acessórios**→ **Ferramentas do sistema**→ **Restauro do sistema**.
- 2** Clique em **Restaurar o computador para um momento anterior** ou **Criar um ponto de restauro**.
- 3** Clique em **Seguinte** e siga as restantes solicitações que aparecem no ecrã.

Como anular o último restauro do sistema

-  **AVISO:** Antes de anular o último restauro do sistema, guarde e feche todos os ficheiros abertos e saia de todos os programas que estiverem abertos. Não altere, abra ou apague qualquer ficheiro ou programa até que o restauro do sistema seja concluído.

Windows Vista:

- 1** Clique em **Iniciar** .
- 2** Na caixa Iniciar pesquisa, escreva **Restauro do sistema** e prima <Enter>.
- 3** Clique em **Anular último restauro** e clique em **Seguinte**.

Windows XP:

- 1** Clique em **Iniciar**→ **Todos os programas**→ **Acessórios**→ **Ferramentas do sistema**→ **Restauro do sistema**.
- 2** Clique em **Anular último restauro** e clique em **Seguinte**.

Activar o Restauro do sistema

-  **NOTA:** O Windows Vista não desactiva o Restauro do sistema, mesmo quando o espaço em disco é reduzido. Assim, os passos abaixo aplicam-se apenas ao Windows XP.

Se reinstalar o Windows XP com menos de 200 MB de espaço livre disponível na unidade de disco rígido, o Restauro do sistema é automaticamente desactivado.

Para verificar se o Restauro do sistema está activado:

- 1 Clique em **Iniciar**→ **Painel de controlo**→ **Desempenho e manutenção**→ **Sistema**.
- 2 Clique no separador **Restauro do sistema** e certifique-se de que a opção **Desactivar o Restauro do sistema** não está seleccionada.

Utilizar o Dell™ Factory Image Restore

 **AVISO:** O Dell Factory Image Restore elimina permanentemente todos os dados do disco rígido e remove todos os programas ou controladores instalados depois da aquisição do computador. Se possível, faça cópias de segurança dos dados antes de utilizar esta opção. Utilize o Dell Factory Image Restore apenas se o Restauro do sistema não tiver solucionado o problema do sistema operativo.

 **NOTA:** O Dell Factory Image Restore pode não estar disponível em determinados países ou em determinados computadores.

Utilize o Dell Factory Image Restore (Windows Vista) apenas como último recurso para restaurar o seu sistema operativo. Esta opção restaura o disco rígido para o estado de funcionamento em que se encontrava quando o computador foi adquirido. Todos os programas ou ficheiros adicionados desde que recebeu o computador—incluindo ficheiros de dados—são eliminados permanentemente do disco rígido. Os ficheiros de dados incluem documentos, folhas de cálculo, mensagens de correio electrónico, fotos em formato digital, ficheiros de música e outros. Se possível, efectue cópias de segurança de todos os dados antes de utilizar o Factory Image Restore da Dell.

Dell Factory Image Restore (apenas Windows Vista)

- 1 Ligue o computador. Quando aparecer o logótipo da Dell, pressione <F8> várias vezes para aceder à janela de opções de arranque avançadas do Vista.
- 2 Selecciona **Repair your computer** (Reparar computador).
A janela Opções de recuperação do sistema será apresentada.
- 3 Selecciona um esquema de teclado e clique em **Next** (Seguinte).

4 Para aceder às opções de restauro, inicie a sessão como utilizador local. Para aceder à linha de comandos, digite `administrator` (administrador) no campo Nome de utilizador e clique em **OK**.

5 Clique em **Dell Factory Image Restore**.



NOTA: Dependendo da sua configuração, pode seleccionar **Dell Factory Tools** (Ferramentas do Dell Factory) e depois **Dell Factory Image Restore**.

6 No ecrã de boas-vindas do Dell Factory Restore Image, clique em **Next** (Seguinte).

O ecrã **Confirm Data Deletion** (Confirmar eliminação de dados) será apresentado.



AVISO: Se não pretender continuar a utilizar o **Factory Image Restore**, clique em **Cancel** (Cancelar).

7 Clique na caixa de verificação para confirmar que pretende continuar a reformatar o disco rígido e a restaurar o software do sistema para o estado de fábrica e, em seguida, clique em **Next**.

O processo de restauro é iniciado e pode demorar 5 minutos ou mais para ser concluído. Aparece uma mensagem quando o sistema operativo e as aplicações instalados de fábrica forem restaurados para o estado de fábrica.

8 Clique em **Finish** (Concluir) para reiniciar o computador.

Como utilizar o suporte de dados Sistema operativo

Antes de começar

Se estiver a considerar reinstalar o sistema operativo Windows para corrigir um problema com um controlador recentemente instalado, tente utilizar primeiro a opção **Recuperação do controlador de dispositivo do Windows**. Consulte "Voltar para uma versão anterior do controlador do dispositivo" na página 54. Se a funcionalidade **Recuperação de controladores de dispositivo** não solucionar o problema, utilize o **Restauro do sistema do Microsoft Windows** para que o sistema operativo volte ao estado de funcionamento em que estava antes de ter instalado o novo controlador do dispositivo. Consulte "Utilizar a opção **Restauro do sistema do Microsoft® Windows®**" na página 57.

-  **AVISO:** Antes de efectuar a instalação, faça uma cópia de segurança de todos os ficheiros de dados existentes na unidade de disco principal. Para configurações convencionais de disco rígido, o disco rígido principal é a primeira unidade detectada pelo computador.

Para reinstalar o Windows, necessita do suporte de dados *Sistema operativo* da Dell™ e do suporte de dados *Drivers and Utilities* (Controladores e utilitários) da Dell.

-  **NOTA:** O suporte de dados *Drivers and Utilities* (Controladores e utilitários) contém os controladores que foram instalados durante a montagem do computador. Utilize o suporte de dados *Drivers and Utilities* da Dell para carregar os controladores necessários. Dependendo da região onde tiver adquirido o computador ou do facto de ter ou não solicitado o suporte de dados, o suporte de dados *Drivers and Utilities* da Dell e o suporte de dados *Sistema operativo* podem não ter sido fornecidos com o computador.

Reinstalar o Windows

O processo de reinstalação pode demorar entre 1 e 2 horas até estar concluído. Depois de reinstalar o sistema operativo, também deve reinstalar os controladores de dispositivo, o programa de protecção de vírus e todo o outro software.

- 1 Guarde e feche todos os ficheiros abertos e saia de todos os programas abertos.
- 2 Introduza o suporte de dados *Sistema operativo*.
- 3 Se surgir a mensagem *Instalar o Windows*, clique em *Sair*.
- 4 Reinicie o computador.

Quando o logótipo da DELL™ for visualizado, pressione <F12> imediatamente.

-  **NOTA:** Se esperar demasiado tempo e se o logótipo do sistema operativo aparecer, continue a aguardar até que a área de trabalho do Microsoft® Windows® seja apresentada. Em seguida desligue o computador e tente novamente.

-  **NOTA:** Os passos seguintes alteram a sequência de inicialização apenas por uma vez. Na próxima inicialização, o computador arrancará de acordo com os dispositivos especificados na configuração do sistema.

- 5** Quando a lista de dispositivos de inicialização aparecer, realce **Unidade de CD/DVD/CD-RW** e prima <Enter>.
- 6** Prima qualquer tecla para **Arrancar a partir do CD-ROM** e siga as instruções no ecrã para concluir a instalação.

Como obter informações



NOTA: Algumas características ou suportes de dados podem ser opcionais, não sendo fornecidos com o computador. Algumas características ou suportes de dados podem não estar disponíveis em determinados países.



NOTA: Poderão ser fornecidas informações adicionais com o seu computador.

Documento/Suporte de dados/ Etiqueta	Conteúdos
<p>Etiqueta de serviço/Código de serviço expresso</p> <p>A Etiqueta de serviço/Código de serviço expresso está localizada(o) no seu computador.</p>	<ul style="list-style-type: none"> • Use a Etiqueta de serviço para identificar o seu computador quando usar o site support.dell.com ou quando entrar em contacto com o suporte técnico. • Introduza o Código de serviço expresso para direccionar a sua chamada quando contactar o suporte técnico. <p>NOTA: A Etiqueta de serviço/Código de serviço expresso está localizada(o) no seu computador.</p>
<p>Suporte de dados Drivers and Utilities</p> <p>O suporte de dados <i>Drivers and Utilities</i> é um CD ou DVD que pode ter sido fornecido com o computador.</p>	<ul style="list-style-type: none"> • Um programa de diagnóstico para o computador • Controladores para o computador <p>NOTA: As actualizações de controladores e de documentação podem ser encontradas no site support.dell.com.</p> <ul style="list-style-type: none"> • Notebook System Software (NSS; Software de sistema do portátil) • Ficheiros Readme <p>NOTA: Os ficheiros Readme podem estar incluídos no suporte de dados para fornecer as últimas actualizações sobre alterações técnicas ao seu computador ou material avançado de referência técnica para técnicos ou utilizadores experientes.</p>

Documento/ Suporte de dados/ Etiqueta	Conteúdos
<p>Suporte de dados Sistema operativo</p> <p>O suporte de dados <i>Sistema operativo</i> é um CD ou DVD que pode ter sido fornecido com o computador.</p>	<p>Reinstalar o sistema operativo</p>
<p>Documentação de segurança, regulamentar, de garantia e de suporte técnico</p> <p>Este tipo de informação pode ter sido fornecida juntamente com o seu computador. Para obter informação regulamentar adicional, consulte a Página inicial de Conformidade regulamentar em www.dell.com no seguinte endereço: www.dell.com/regulatory_compliance.</p>	<ul style="list-style-type: none"> • Informações sobre a garantia • Termos e condições (apenas para os E.U.A.) • Instruções de segurança • Informações regulamentares • Informações de ergonomia • Contrato de licença do utilizador final
<p>Manual de serviço</p> <p>O <i>Manual de serviço</i> do computador pode ser encontrado em support.dell.com.</p>	<ul style="list-style-type: none"> • Como retirar e substituir peças • Como configurar as definições do sistema • Como localizar avarias e solucionar problemas
<p>Guia de tecnologia Dell</p> <p>O <i>Guia de tecnologia Dell</i> está disponível em support.dell.com.</p>	<ul style="list-style-type: none"> • Sobre o sistema operativo • Utilização e manutenção de dispositivos • Compreensão de tecnologias tais como RAID, Internet, tecnologia sem fios Bluetooth[®], e-mail, rede, etc.
<p>Etiqueta de Licença do Microsoft[®] Windows[®]</p> <p>A sua licença do Microsoft Windows encontra-se no seu computador.</p>	<ul style="list-style-type: none"> • Fornece a chave de produto do sistema operativo.

Como obter ajuda

Como obter assistência

 **ADVERTÊNCIA:** Se necessitar de remover a tampa do computador, desligue primeiro o computador e os cabos do modem de todas as tomadas eléctricas. Siga as instruções de segurança fornecidas com o computador.

Se o computador apresentar algum problema, execute os passos seguintes para diagnosticar e resolver o problema:

- 1 Consulte "Sugestões para resolução de problemas" na página 46 para obter informações e procedimentos de resolução do problema apresentado pelo computador.
- 2 Consulte "Dell Diagnostics" na página 44 para obter os procedimentos de execução do Dell Diagnostics.
- 3 Preencha a "Lista de verificação de diagnósticos" na página 70.
- 4 Utilize a ampla gama de serviços on-line da Dell, disponíveis no site de suporte da Dell support.dell.com para obter ajuda sobre procedimentos de instalação e resolução de problemas. Consulte "Serviços on-line" na página 66 para obter uma lista mais completa do suporte técnico on-line da Dell.
- 5 Se as etapas anteriores não resolverem o problema, consulte "Como entrar em contacto com a Dell" na página 71.

 **NOTA:** Ligue para o Suporte Dell, utilizando um telefone próximo do computador, para que os colaboradores do suporte técnico possam ajudá-lo a executar os procedimentos necessários.

 **NOTA:** O sistema de Código de serviço expresso da Dell pode não estar disponível em todos os países.

Quando solicitado pelo sistema telefónico automatizado da Dell, digite o seu Código de serviço expresso para encaminhar a chamada directamente para equipa de suporte adequada. Se não tiver um Código de serviço expresso, abra a pasta **Acessórios da Dell**, clique duas vezes no ícone **Código de serviço expresso** e siga as instruções.

Para obter instruções sobre como utilizar o Suporte Dell, consulte "Suporte técnico e Serviço de atendimento ao cliente" na página 66.



NOTA: Alguns dos serviços a seguir apresentados poderão não estar disponíveis fora dos Estados Unidos. Para obter informações sobre a disponibilidade desses serviços, contacte um representante Dell local.

Suporte técnico e Serviço de atendimento ao cliente

O serviço de suporte da Dell está disponível para responder às perguntas sobre o hardware Dell™. Os nossos colaboradores do suporte técnico utilizam ferramentas de diagnóstico por computador para fornecer respostas rápidas e precisas.

Para entrar em contacto com o serviço de suporte da Dell, consulte "Antes de ligar para a Dell" na página 69 e procure as informações de contacto da sua região ou, em alternativa, acesse a support.dell.com.

DellConnect™

O DellConnect é uma ferramenta de acesso on-line fácil de utilizar que permite a um membro da equipa de serviço e suporte da Dell aceder ao seu computador através de uma ligação de banda larga, diagnosticar o problema e repará-lo sob a sua supervisão. Para obter mais informações, acesse a support.dell.com e clique em **DellConnect**.

Serviços on-line

Pode obter mais informações sobre os produtos e serviços Dell nos seguintes sites:

www.dell.com

www.dell.com/ap (apenas para países da Ásia/Pacífico)

www.dell.com/jp (apenas para o Japão)

www.euro.dell.com (apenas para a Europa)

www.dell.com/la (para países da América Latina e das Caraíbas)

www.dell.ca (apenas para o Canadá)

Pode aceder ao serviço de suporte da Dell através dos seguintes endereços de correio electrónico e sites da Web:

- Sites de suporte da Dell:

support.dell.com

support.jp.dell.com (apenas para o Japão)

support.euro.dell.com (apenas para a Europa)

- Endereços de correio electrónico do serviço de suporte da Dell

mobile_support@us.dell.com

support@us.dell.com

la-techsupport@dell.com (apenas para países da América Latina e das Caraíbas)

apsupport@dell.com (apenas para países da Ásia e do Pacífico)

- Endereços de correio electrónico do sector de marketing e vendas da Dell

apmarketing@dell.com (apenas para países da Ásia e do Pacífico)

sales_canada@dell.com (apenas para o Canadá)

- FTP (protocolo de transferência de ficheiros) anónimo

ftp.dell.com

Inicie a sessão, introduzindo `anonymous` como nome de utilizador e o seu endereço de correio electrónico como palavra-passe.

Serviço AutoTech

O serviço de suporte automatizado da Dell — AutoTech — fornece respostas gravadas às perguntas mais frequentes feitas pelos clientes Dell sobre os seus computadores portáteis e de secretária.

Ao ligar para esse serviço, utilize um telefone de teclas (multifrequencial) para seleccionar os assuntos relacionados com as suas perguntas. Para obter o número de telefone da sua região, consulte "Como entrar em contacto com a Dell" na página 71.

Serviço automatizado de estado de pedidos

Para verificar o estado de qualquer produto Dell que tenha adquirido, acesse o site support.dell.com ou ligue para o serviço automatizado de estado de pedidos. Uma gravação irá solicitar-lhe as informações necessárias para localizar e fornecer um relatório sobre o seu pedido. Para obter o número de telefone da sua região, consulte "Como entrar em contacto com a Dell" na página 71.

Problemas com o seu pedido

Se houver algum problema com o seu pedido, como peças em falta, peças erradas ou facturação incorrecta, entre em contacto com o serviço de atendimento ao cliente da Dell. Quando ligar, tenha a factura ou a nota de expedição à mão. Para obter o número de telefone da sua região, consulte "Como entrar em contacto com a Dell" na página 71.

Informações sobre produtos

Se precisar de informações sobre outros produtos disponíveis através da Dell ou se quiser colocar um pedido, visite o site da Dell em www.dell.com. Para obter o número de telefone da sua região, ou para falar com um especialista de vendas, consulte "Como entrar em contacto com a Dell" na página 71.

Como devolver itens com garantia para reparação ou reembolso

Prepare todos os itens a devolver, seja para reparação ou reembolso, da seguinte forma:

- 1 Ligue para a Dell para obter o número de RMA (Return Material Authorization; autorização de devolução de material) e escreva-o em destaque na parte externa da caixa.

Para obter o número de telefone da sua região, consulte "Como entrar em contacto com a Dell" na página 71. Inclua uma cópia da factura e uma carta descrevendo o motivo da devolução.

- 2 Inclua também uma cópia da Lista de verificação de diagnósticos (consulte "Lista de verificação de diagnósticos" na página 70) indicando os testes que executou e as mensagens de erro registadas pelo Dell Diagnostics (consulte "Como entrar em contacto com a Dell" na página 71).
- 3 Inclua quaisquer acessórios que pertençam ao(s) item(ns) que está(ão) a ser devolvido(s) (cabos de alimentação, disquetes de software, guias, etc.) se o objectivo da devolução deste(s) item(ns) for o reembolso.
- 4 Embale o equipamento a ser devolvido nas embalagens originais (ou equivalente).

As despesas de envio ficarão a seu cargo. Também será responsável pelo seguro dos produtos devolvidos e assumirá o risco de perda durante o transporte até serem recepcionados pela Dell. Não serão aceites embalagens com pagamento no destino.

As devoluções que não respeitarem qualquer um dos requisitos citados anteriormente serão recusadas no sector de recepção da Dell e devolvidas ao cliente.

Antes de ligar para a Dell



NOTA: Quando ligar, tenha o Código de serviço expresso à mão. O código ajuda o sistema telefónico de suporte automatizado da Dell a direccionar a sua chamada com mais eficiência. O número da etiqueta de serviço também lhe pode ser solicitado (este encontra-se na parte posterior ou na parte inferior do seu computador).

Lembramos que é necessário preencher a Lista de verificação de diagnósticos (consulte "Lista de verificação de diagnósticos" na página 70). Se possível, ligue o computador antes de telefonar para o serviço de assistência técnica da Dell e faça a ligação de um telefone junto do computador. O utilizador poderá ser solicitado a digitar alguns comandos no teclado, fornecer informações detalhadas durante as operações ou tentar outras opções de resolução de problemas que só podem ser executadas no próprio computador. Tenha a documentação do computador disponível.



ADVERTÊNCIA: Antes de efectuar qualquer operação no interior do computador, siga as instruções de segurança na documentação fornecida com o computador.

Lista de verificação de diagnósticos

Nome:

Data:

Endereço:

Telefone:

Etiqueta de serviço (código de barras na parte posterior ou na parte inferior do computador):

Código de serviço expresso:

Número de RMA (Return Material Authorization; autorização de devolução de material) (se fornecido pelo técnico do serviço de suporte da Dell):

Sistema operativo e versão:

Dispositivos:

Placas de expansão:

O computador está ligado a uma rede? Sim Não

Rede, versão e adaptador de rede:

Programas e versões:

Consulte a documentação do sistema operativo para determinar o conteúdo dos ficheiros de configuração do sistema. Se o computador estiver ligado a uma impressora, imprima cada ficheiro. Caso contrário, anote o conteúdo de cada ficheiro antes de ligar para a Dell.

Mensagem de erro, código de sinais sonoros ou código de diagnóstico:

Descrição do problema e dos procedimentos de resolução efectuados:

Como entrar em contacto com a Dell

Para clientes nos Estados Unidos, ligue para 800-WWW-DELL (800-999-3355).



NOTA: Se não tiver uma ligação activa à Internet, pode encontrar as informações de contacto na sua factura, na nota de compra ou no catálogo de produtos Dell.

A Dell fornece várias opções de suporte e serviço on-line ou através de telefone. A disponibilidade varia de acordo com o país e produto e alguns serviços podem não estar disponíveis na sua área. Para entrar em contacto com a Dell para tratar de assuntos de vendas, suporte técnico ou serviço de atendimento ao cliente:

- 1 Acesse a support.dell.com e seleccione o seu país ou região no menu pendente **Choose A Country/Region** (Escolha um país/região) no fundo da página.
- 2 Clique em **Contact Us** (Contacte-nos) no lado esquerdo da página e seleccione o serviço adequado ou a ligação de apoio técnico com base no motivo do contacto.
- 3 Escolha o método para entrar em contacto com a Dell que lhe seja mais conveniente.

Índice remissivo

A

- actualizações
 - software e hardware, 51
- alimentação
 - estado da luz de alimentação, 47
 - resolução de problemas, 47
- Assistente de transferência de definições e de ficheiros, 18
- assistentes
 - Assistente de compatibilidade de programas, 50
 - Assistente de transferência de definições e de ficheiros, 18

C

- chave de produto do sistema operativo, 64
- Código de serviço expresso, 63
- códigos de sinais sonoros, 34
- como obter informações, 63
- computador
 - especificações, 23
- configuração
 - Internet, 16
- contactar a Dell, 65, 71
- Contrato de licença do utilizador final (EULA), 64

- controladores, 53
 - identificar, 53
 - reinstalar, 54
 - suporte de dados Drivers and Utilities (Controladores e utilitários), 63
 - voltar para uma versão anterior, 54

D

- Dell
 - actualizações de software, 51
 - contactar, 65, 71
 - Factory Image Restore, 59
 - Serviço de actualização técnica, 51
 - suporte técnico e atendimento ao cliente, 66
 - Utilitário de suporte Dell, 51
- Dell Diagnostics, 44
 - iniciar a partir do disco rígido, 45
 - iniciar a partir do suporte de dados Drivers and Utilities (controladores e utilitários), 45
- Dell Factory Image Restore, 59
- DellConnect, 66
- diagnósticos
 - códigos de sinais sonoros, 34
 - Dell, 44

documentação, 63
 Guia de tecnologia Dell, 64
 Manual de serviço, 64

E

especificações, 23
etiqueta de Licença do
 Windows, 64
Etiqueta de serviço, 63

F

Factory Image Restore, 59

G

Guia de tecnologia Dell, 64

I

informações de ergonomia, 64
informações de segurança, 64
informações de suporte, 64
informações regulamentares, 64
informações sobre a garantia, 64
Internet
 configurar, 16
 interruptor de ligação sem fios, 11
 ligar, 16
 localizador de rede Wi-Fi
 Catcher, 11

L

ligar
 adaptador de CA, 13
 dispositivos IEEE 1394, 14
 Internet, 16

M

Manual de serviço, 64
memória
 resolução de problemas, 48
mensagens de erro
 códigos de sinais sonoros, 34

N

números de telefone, 71

P

PC Restore, 59
problemas
 restaurar para o estado
 anterior, 57

R

redes
 interruptor de ligação sem fios, 11
 localizador de rede Wi-Fi
 Catcher, 11
 visão geral, 15

- reinstalar
 - controladores e utilitários, 54
 - software, 53
 - resolução de problemas, 33, 64
 - alimentação, 47
 - compatibilidade entre os programas e o Windows, 50
 - Dell Diagnostics, 44
 - ecrã azul, 50
 - estado da luz de alimentação, 47
 - falhas de programa, 49
 - luzes de alimentação, 33
 - memória, 48
 - mensagens de erro, 35
 - o computador não responde, 49
 - restaurar para o estado anterior, 56-57
 - software, 49-50
 - sugestões, 46
 - Restauração do sistema, 56-57
 - activar, 58
- S**
- S.M.A.R.T., 43
 - sistema operativo
 - Dell Factory Image Restore, 59
 - PC Restore, 59
 - reinstalar, 64
 - Restauração do sistema, 56
 - suporte de dados, 60
 - Software
 - actualizações, 51
 - software
 - problemas, 50
 - reinstalar, 53
 - resolução de problemas, 49-50
 - Software de sistema do portátil (NSS), 63
 - suporte, 65
 - contactar a Dell, 71
 - DellConnect, 66
 - regional, 66
 - serviços on-line, 66
 - suporte técnico e atendimento ao cliente, 66
 - suporte de dados
 - Drivers and Utilities (Controladores e utilitários), 63
 - sistema operativo, 64
 - suporte de dados Drivers and Utilities (Controladores e utilitários), 54, 63
 - suporte de dados Drivers and Utilities (controladores e utilitários)
 - Dell Diagnostics, 44
 - suporte de dados Sistema operativo, 64
- T**
- Termos e Condições, 64
 - transferir informações para um novo computador, 18

W

Windows Vista

- Assistente de compatibilidade de programas, 50
- Dell Factory Image Restore, 59
- reinstalar, 64
- Restauração do sistema, 56-57

Windows XP

- Assistente de transferência de definições e de ficheiros, 18
- configurar ligação à Internet, 17
- PC Restore, 59
- Recuperação de controladores de dispositivo, 54
- reinstalar, 64
- Restauração do sistema, 56-57
- voltar a uma versão anterior do controlador do dispositivo, 54